

VÁŠ DODAVATEL: METROSERVIS S.R.O. KLADENSKÁ 49, HOSTOUNĚ 27353

WWW.OHAUSVAHY.CZ

TEL: 774 232 222



ACLAS

elektronická obchodní váha s výpočtem ceny a zabudovanou tiskárnou

LS2N/LS2R/LS2C

LS2N



LS2R



LS2C



VÁŠ DODAVATEL: METROSERVIS S.R.O. KLADENSKÁ 49, HOSTOUNĚ 27353

WWW.OHAUSVAHY.CZ

TEL: 774 232 222



ÚVOD, ZÁKLADNÍ POKYNY K POUŽÍVÁNÍ VÁHY

Pokud chcete, aby Vám Vaše váha sloužila spolehlivě a k Vaší spokojenosti, prostudujte prosím tento návod a řiďte se jeho pokyny. V případě jakékoliv poruchy volejte autorizovaný servis dle doporučení Vašeho prodejce nebo dovozce **METROSERVIS s.r.o. www.ohausvahy.cz**

Váhu je třeba umístit na rovný a pevný povrch.

Pomocí stavitelných nožek v rozích váhy ustavte váhu do vodorovné polohy – podle libely v levém předním rohu váhy.



Nevystavujte váhu intenzivnímu proudění vzduchu (například z ventilátoru) ani vibracím – znemožňuje to ustálení váhy a tím dochází i ke snížení přesnosti.

Nevystavujte váhu mechanickým rázům – mohlo by dojít k poškození tenzometrického snímače zatížením. Mějte na paměti, že váha je měřidlo a podle toho je třeba s ní zacházet.

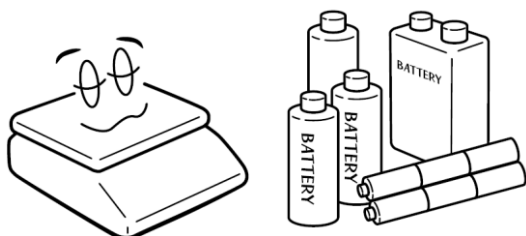

Není-li váha delší dobu používána, vyjměte monočlánky.

Váhu je nutno provozovat mimo síť vysokonapěťových kabelů, elektromotorů, TV přijímačů a dalších zařízení, která mohou vtvářet

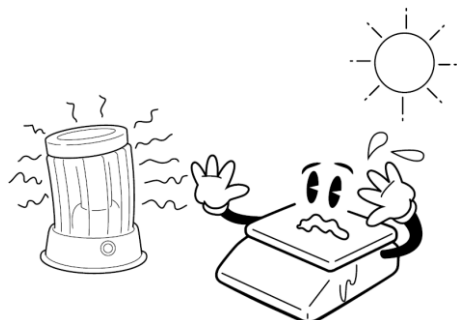

Nevystavujte váhu náhlým změnám teplot ani dlouhodobému přímému působení slunce nebo jiných zdrojů intenzivního tepelného záření.

Váha není určena do mokrého nebo chemicky agresivního prostředí. Čištění váhy, zejména klávesnice a displeje, provádějte pouze vlhkým hadrem bez použití agresivních chemických čisticích prostředků – ty mohou naleptat a zničit klávesnici nebo jiné plastové části váhy. Maximální přípustná vlhkost vzduchu je 80%.

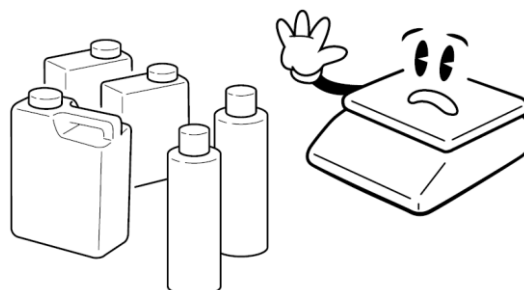



OBSAH

1	PŘEHLED	1
2	SPECIFIKACE	2
3	PŘÍSLUŠENSTVÍ	2
4	ROZMĚRY	3
5	VZHLED	4
6	INSTALACE	6
6.1	Montáž držáku displeje	6
6.2	Vložení listu s tlačítky rychlé volby	7
6.3	Vložení papíru	8
6.3.1	Vložení etiket na kotouči	8
6.3.2	Instalace výstupu tištěných dokladů	10
6.3.3	Instalace samolepicích etiket bez nosiče	12
6.4	Výměna tiskárny	14
7	ROZMÍSTĚNÍ TLAČÍTEK	16
8	ZAPNUTÍ/VYPNUTÍ ELEKTRICKÉHO NAPÁJENÍ	16
9	POUŽITÍ VÁHY V OBCHODĚ	17
9.1	Výpočet hmotnosti	17
9.2	Tárování	18
9.3	Výpočet počtu kusů	20
9.3	Sleva	20
9.4	Funkce pro zadání názvu	21
9.5	Změna ceny	21
9.5.1	Datum	21
9.5.2	Trvalá změna ceny	22
9.5.3	Dočasná změna ceny	22
10	OBECNÉ POUŽITÍ TLAČÍTEK	24
11	SNADNÉ OVLÁDÁNÍ	25
11.1	Kopie etikety s cenou	25
11.2	Tisk dokladu	26
11.3	Normální balení	26
11.4	Obal s pevnou hmotností	26
11.5	Balení s pevnou cenou	27
11.6	Funkce dárkových košíků	27
12	FUNKCE „SET“ [nastavení]	28
12.1	Nastavení PLU	28
12.2	System Set [nastavení systému]	29
12.2.1	Edit Menu [menu editace]	29
12.2.2	System set [nastavení systému]	37
12.2.3	Protokol	39
12.3	Uzamčení funkce	40
12.4	Uzamčení váhy	40
13	NASTAVENÍ KOMUNIKACE	41
13.1	Nastavení kabelového Ethernetu	41
13.2	Nastavení bezdrátového Ethernetu	42
13.3	Osazení konektoru	43
14	Řešení problémů	44
15	PŘÍLOHA	47
15.1	Příloha 1: Přehled čárových kódů	47

1 PŘEHLED

◆ Jedinečné a výkonné síťové zařízení

- 1) Využívá technologii Ethernet, zvyšuje rychlost datových přenosů.
- 2) Jedinečné testování sítě, rychlý test síťové komunikace.

◆ Snadná obsluha

- 1) Můžete používat jednotlivá tlačítka pro rychlou volbu PLU. Pracovník obsluhy může tuto váhu obsluhovat bez zaškolení.
- 2) Tato váha má 112 přímých tlačítek (možnost nastavení 224 tlačítek rychlé volby) a umožňuje nastavení tlačítek rychlé volby pro většinu běžného zboží.

◆ Rozšířené funkce a odolnost

- 1) Aktualizace firmware z počítače umožňují využití budoucích funkcí a zajištění aktuálnosti.
- 2) Funkce ochrany paměti flash ROM zaručuje bezpečnost programů a zdrojových dat.
- 3) Klávesnice je omyvatelná. Vysoká odolnost proti znečištění.
- 4) Zaseknutí papíru v sofistikované tiskárně je velmi nepravděpodobné.
- 5) Rotace čárového kódu zvyšuje životnost tiskové hlavy. Tiskárnu lze nastavit na tisk etiket na kotouči.
- 6) Tiskárna má kapacitu 1000 ks etiket na kotouči, zatímco běžné tiskárny mají kapacitu pouze 800 ks etiket na kotouči.
- 7) K dispozici jsou různé druhy balení (pevná hmotnost a pevná cena). Tiskárna čárového kódu byla speciálně vyvinuta pro toto použití.
- 8) Funkce „Piece together“ [sdružené kusy] umožňuje sdružovat různé druhy zboží podle potřeby, jako např. košík na ovoce.
- 9) 12000 kódů PLU splní všechny požadavky.
- 10) Každý kód PLU lze nastavit pro použití více etiket.
- 11) Každý kód PLU může používat samostatný čárový kód, který řeší problémy s kódováním při prodeji.
- 12) Každý kód PLU může používat nezávislou metrickou jednotku.
- 13) Číselná jednotka může být definována uživatelem jako blok, balení nebo hodnota.
- 14) Dostatečná struktura kódu PLU zahrnuje formát čárového kódu, aktuální kódy spotřebního zboží, druh balení apod.
- 15) Etiketou lze tisknout v otočené poloze.
- 16) Podporuje kód 8, kód EAN13 a kód 18. Díky tomu řeší problém s kódováním spotřebního zboží.
- 17) Speciální typ čárového kódu pro snadnou správu spotřebního zboží.
- 18) Podporuje tisk sledovacího kódu.

◆ Komfortní, flexibilní a výkonný pomocný software.

- 1) Co vidíte při návrhu etikety, bude vytištěno ve výsledku. Velikost etikety je volitelná. Velikost minimální plochy je uživatelsky nastavitelná. To vám umožní značné snížení nákladů.
- 2) Díky mezinárodnímu designu a podpoře světových jazyků je doplňování příslušenství zbytečné.
- 3) Frekventované zboží lze kdykoliv upravit, a tak výrazně zvýšit primární efektivitu práce.
- 4) Načítání dat se může provádět v nastaveném čase.
- 5) Pevné nastavení slev na pozadí.
- 6) Slevy pro různá časová období. Systém umožňuje definovat 10 režimů slev. Každý režim může být nastaven pro 5 časových období s různými sazbami slev.
- 7) Využívá širokopásmové načítání dat.
- 8) S funkcemi FTP a TCP/IP. Software podporuje systém Unix a internet.
- 9) Parametry programu POS lze nastavit na PC.
- 10) Správa je nezávislá na váze, zboží a tlačítkách rychlé volby, což umožňuje optimální využití váhy.
- 11) Tento software umožňuje rychlé zpracování a vytisknutí rozložení tlačítek.

- 12) Zablokování funkčního tlačítka POS může být využito při řízení jeho používání, např. zablokování tlačítka slevy nebo tlačítka pro editování kódu PLU. Rovněž je k dispozici funkce k odblokování pomocí hesla.
- 13) Systém umožňuje správu více uživatelů. Informace o přihlášení se automaticky ukládají pro kontrolu.
- 14) K dispozici je dynamická propojená knihovna pro umožnění snadného uživatelského vývoje.

2 SPECIFIKACE

Model	LS2RX	LS2CX	LS2NX
Rozměry displeje	32*264 LCD s podsvícením	48*112 LCD s podsvícením	65*132 LCD s podsvícením
Rozsah vážení	6 kg / 15 kg	15 kg	15 kg / 30 kg
Cejchovaný rozsah vážení	2g/5g	5g	5g/10g
Tára (max.)	-5,998 kg	-5,995 kg	-14,995 kg
Interní rozlišení	1/30,000		
Klávesnice	140 tlačítek (28 funkčních tlačítek, 112*2 tlačítek rychlé volby PLU) Podporuje rychlé zadávání hodnot a načítání dat PLU z PC		
Využitelná šířka tisku	56 mm		
Vstupní šířka papíru	61,5 ±0,5 mm		
Průměr papírové role	max. Ø 90 mm		
Rychlost tisku	120 mm/s		
Programová data PLU	Kód LF, sledovací kód, označení PLU, číslo zboží, jednotková cena, jednotka ceny, chráněné dny, tára, čárový kód, oddělení, hmotnost balení, typ balení (normální, pevná hmotnost, pevná cena, pevná hmotnost i cena), hlášení 1, hlášení 2, typ štítku, tlačítko rychlé volby pro slevu, doplňující text		
Formát štítku	Prokládaný 2/5, kód 128, EAN13 apod. Logo, velká a malá písmena Samokonfigurovatelná struktura a velikost štítků, nastavitelná délka štítků v rozsahu 30 ~ 109 mm. Rozšířený formát etiket: různé čárové kódy, označení PLU, doplňující informace apod.		
Datová paměť	RAM: 2G, paměť na 32 typů štítků 12000 PLU, 12000 hlášení		
Volitelné funkce	WIFI 802.11g, tisk samolepicích etiket bez nosiče		
Rozhraní	Ethernet, RS232		
Elektrické napájení	AC 110~240V 50~60Hz		
Provozní teplota	0 °C~40 °C		
Rozměry	387*433*550 mm	380*432*493 mm	380*385*174,5 mm
Hmotnost (včetně obalu)	9,2 kg	8,7 kg	8,1 kg

3 PŘÍSLUŠENSTVÍ

- Hlavní jednotka
- Zobrazovací jednotka
- Miska váhy
- Záruční příručka k produktu
- Návod k obsluze
- Pojistka 1A
- Prázdný list s tlačítky rychlé volby



4 ROZMĚRY

LS2R:

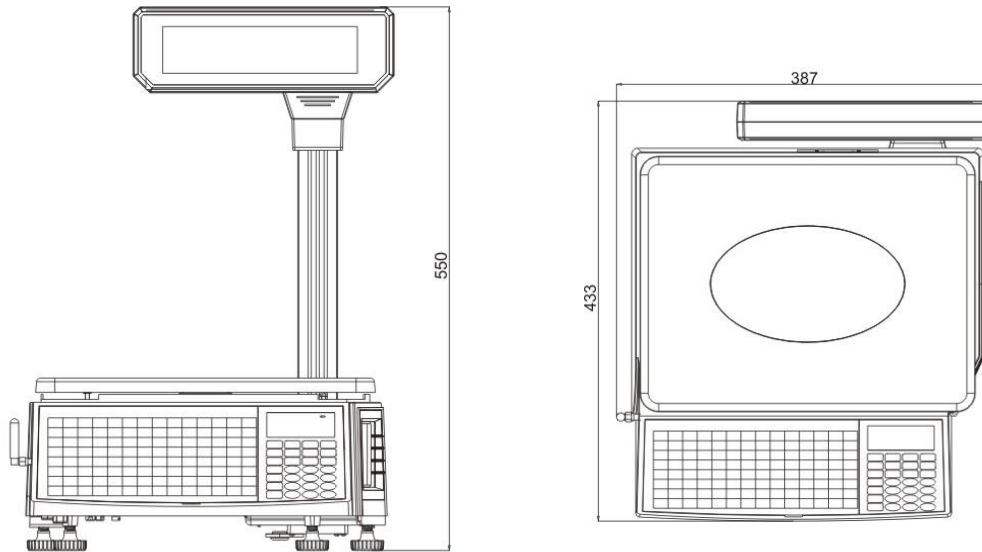

LS2C:

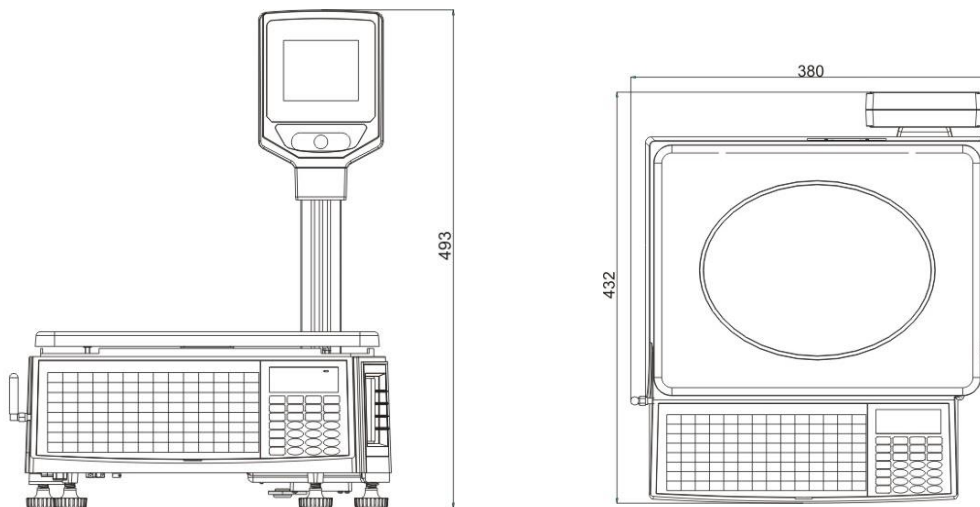

LS2N:

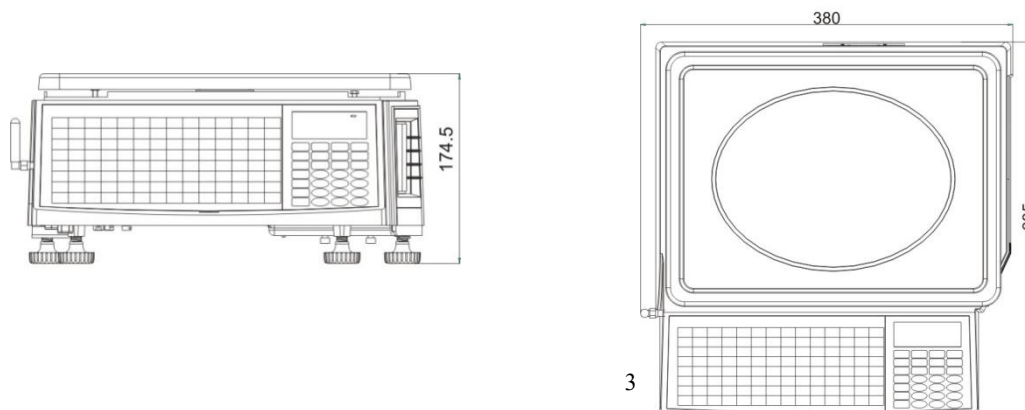

5 VZHLED LS2R:



LS2C:

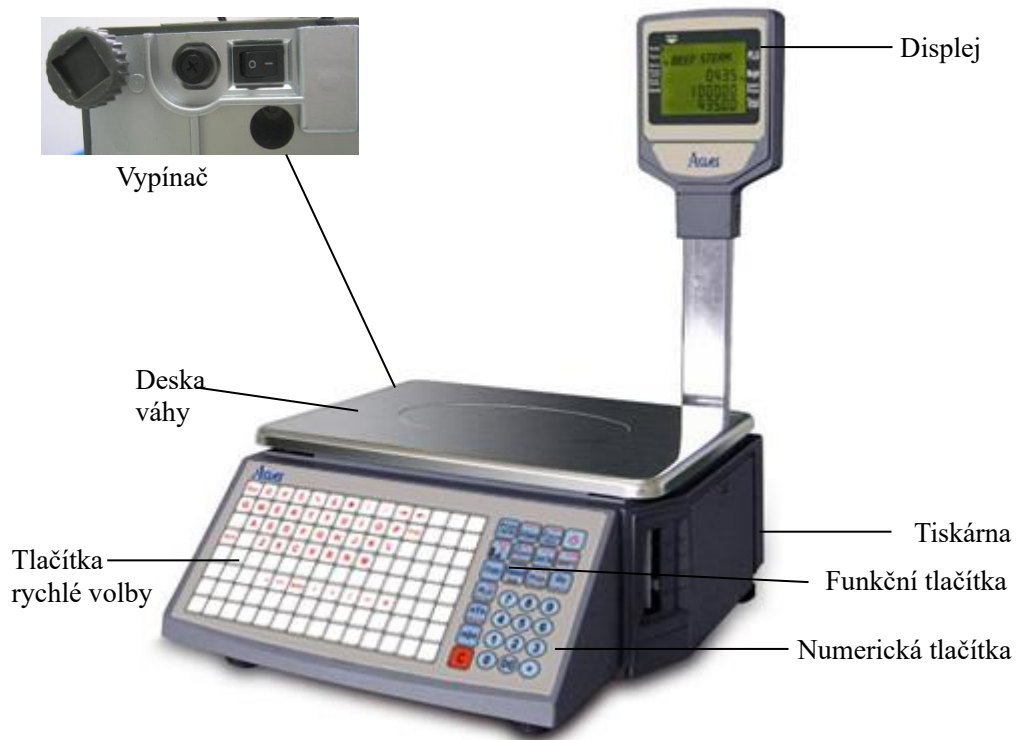

LS2N:



Otáčením 4 nožiček vyrovnejte váhu do vodorovné polohy podle bublinky v terčíku.

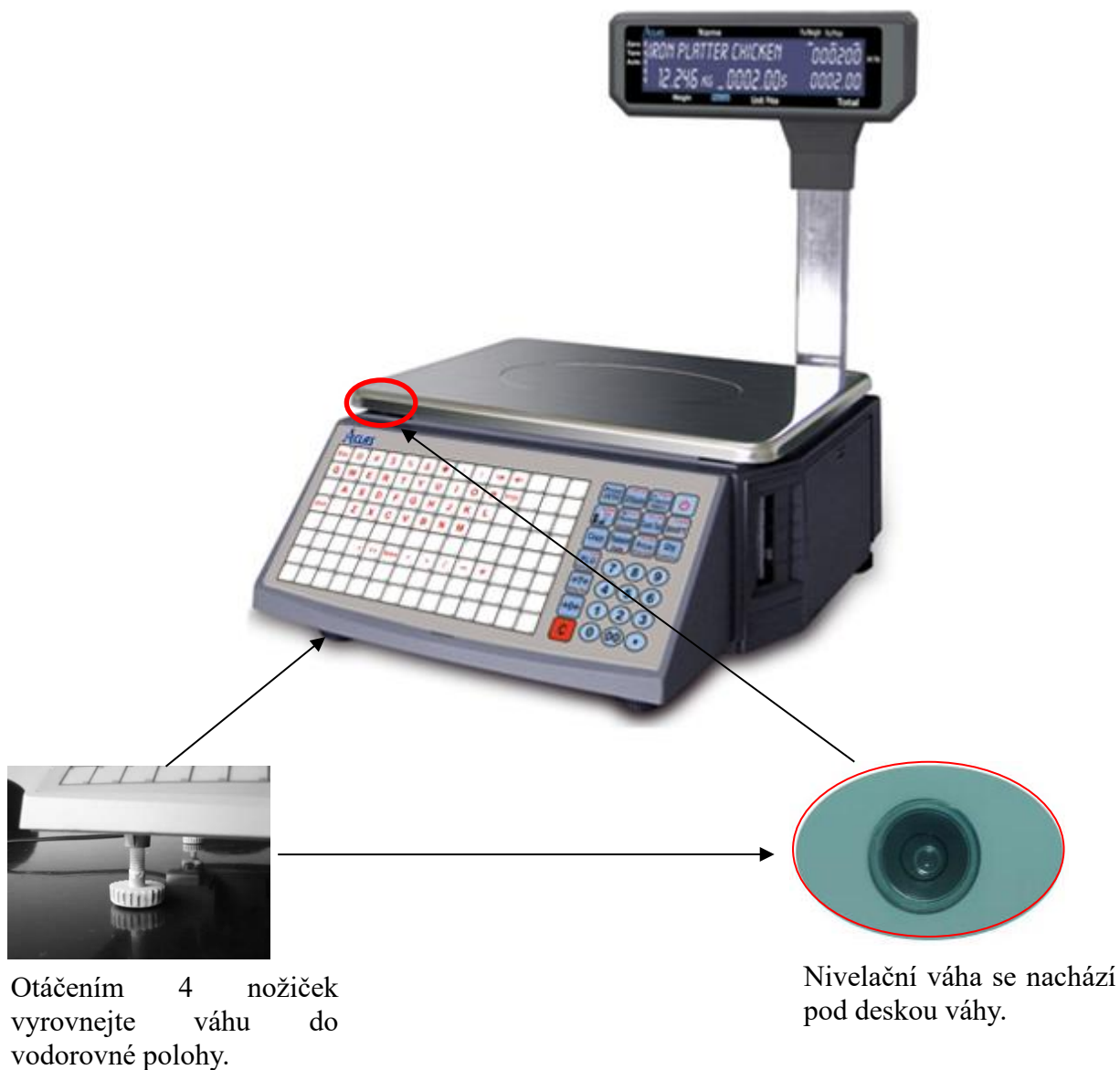

6 INSTALACE

6.1 Montáž držáku displeje

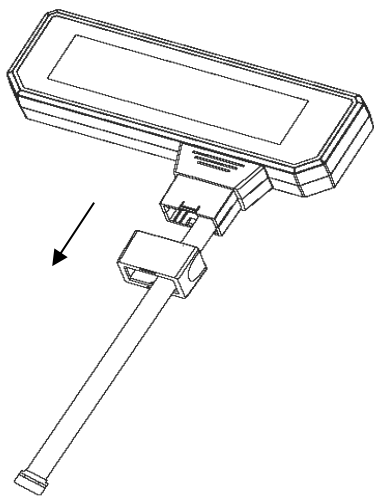

1. Vytáhněte držák.



2. Namontujte držák displeje.

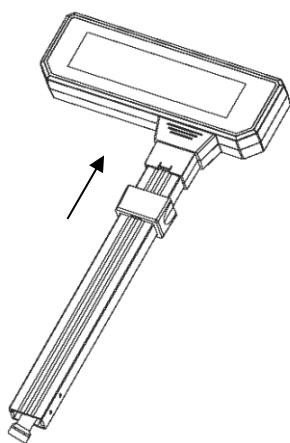

3. Držák s displejem sestavte podle obrázku.



Výstraha:
Neotevírejte kryt LCD při montáži držáku displeje.

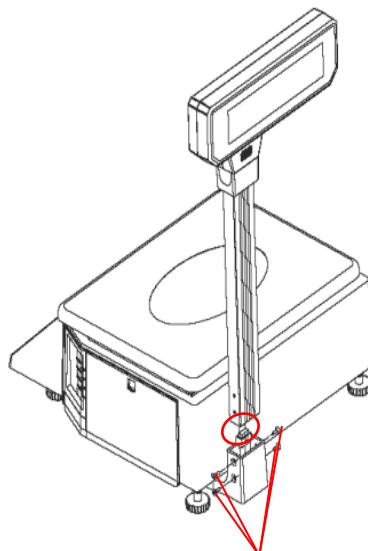

4. Nasad'te montážní sestavu. Zapojte kabel a zašroubujte 4 šroubv.

6.2 Vložení listu s tlačítky rychlé volby

Poznámka: Viz kapitola „Správa tlačítek rychlé volby pomocí programu na PC“ na přiloženém CD.

Vystříhněte list s tlačítky rychlé volby a vložte jej do klávesnice. Viz obrázky níže.

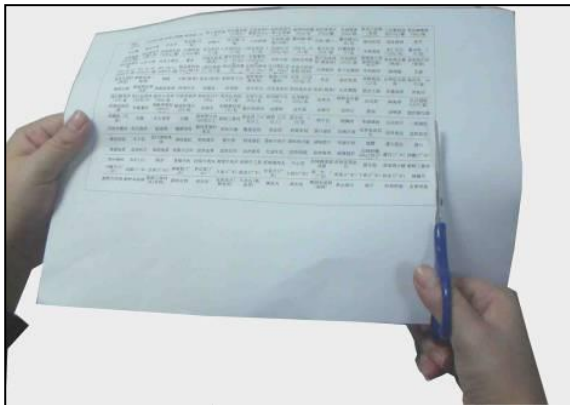

→ Vystříhněte list s tlačítky rychlé volby

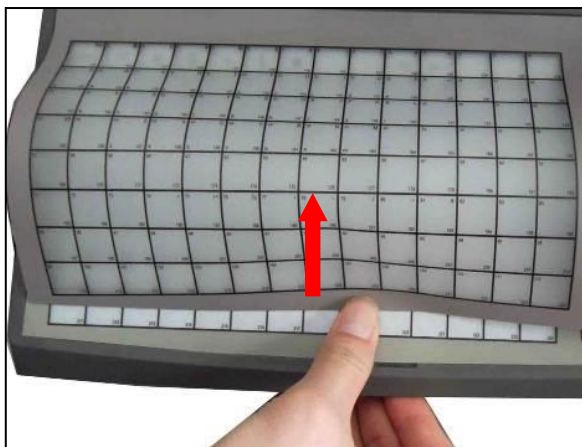

→ List s tlačítky rychlé volby vložte zesponu do klávesnice podle šipky.

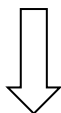

→ List s tlačítky rychlé volby vložte do klávesnice.

6.3 Vložení papíru

6.3.1 Vložení etiket na kotouči

Upozornění: Při prvním vkládání papíru prosím vyšroubujte pojistné šrouby pro přepravu.

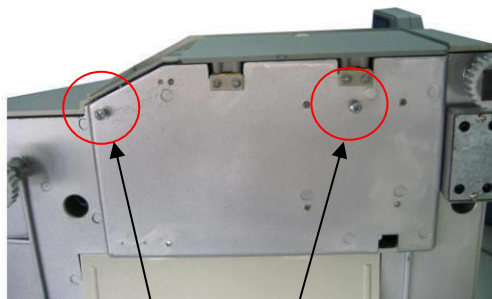

Pojistné šrouby pro přepravu



(1) Otevřete boční kryt

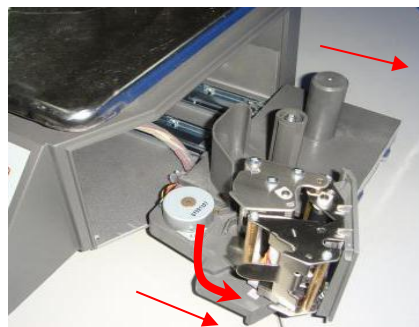

(2) Vytáhněte tiskárnu a otevřete výklopnou tiskovou jednotku



(3) Odviňte několik prvních štítků



(4) Uvolněný papír vložte do odvíjecího zařízení



Stavítko papíru



(5) Uvolněný papír navíňte na hřídel odvíjecího zařízení a polohu papíru vymezte stavítkem.



(6) Zavřete výklopnou tiskovou jednotku.



(7) Zavřete boční kryt

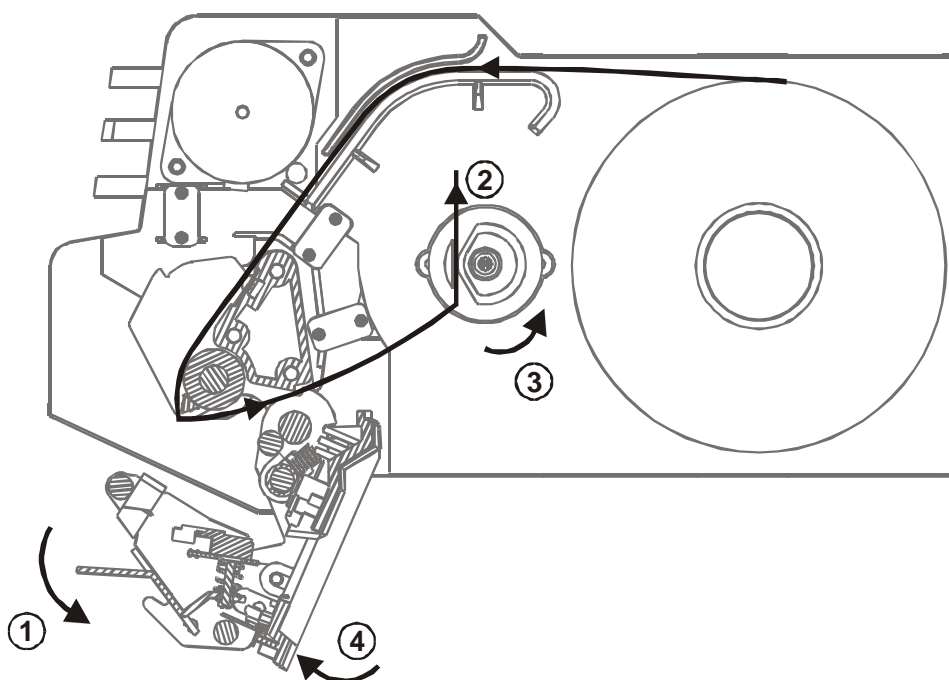

1. Páčku vyklopte směrem ven a otevřete výklopnou tiskovou jednotku ve směru šipky ①
2. Odlepte několik prvních štítků, papír vložte ve směru znázorněném šipkou ②. Separační papír navíňte na navíjecí cívku, jak znázorňuje šipka ③.
3. Zavřete výklopnou tiskovou jednotku do správné polohy ve směru šipky ④.
4. Vždy po spotřebování 5 rolí etiket nebo při snížené čitelnosti tisku očistěte tiskovou hlavu bavlněnou utěrkou namočenou do čistícího prostředku nebo alkoholu.

VÁŠ DODAVATEL: METROSERVIS S.R.O. KLADENSKÁ 49, HOSTOŮŇ 27353

WWW.OHAUSVAHY.CZ

TEL: 774 232 222



➤ Etikety na kotouči

K dispozici jsou dva typy etiket na kotouči: bez okrajů a s okraji.

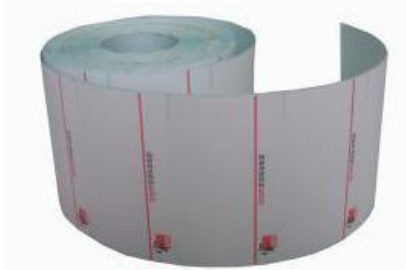

Papír bez okrajů

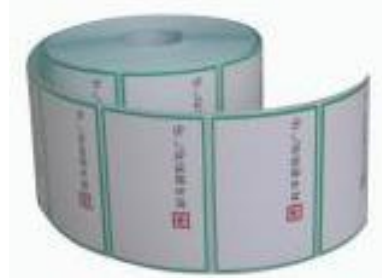

Papír s okrají (2 mm)

Námi vyráběné etikety jsou optimálně vhodné pro váhy s tiskárnou etiket. Jedná se o ekologický materiál s optimální tloušťkou, vysokou citlivostí a nízkou cenou.

6.3.2 Instalace výstupu tištěných dokladů

1. Namontujte řezačku tištěných dokladů.

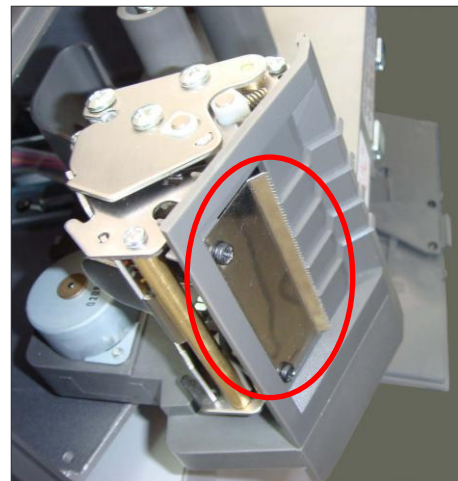

2. Otevřete výklopnou tiskovou jednotku.

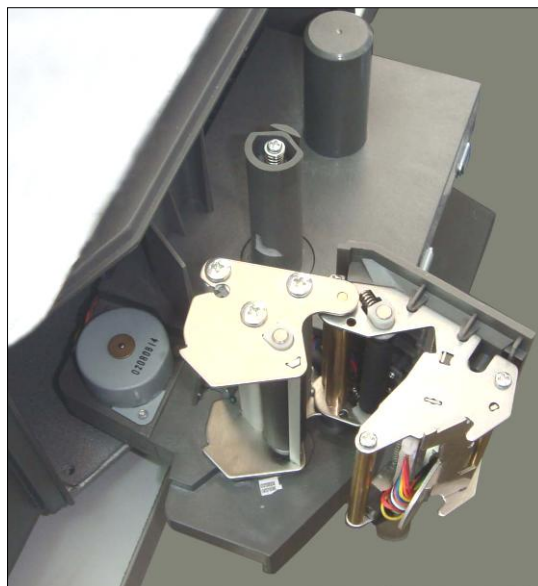

3. Papír vložte podle obrázku (termopapír protáhněte až přímo k výstupnímu otvoru).

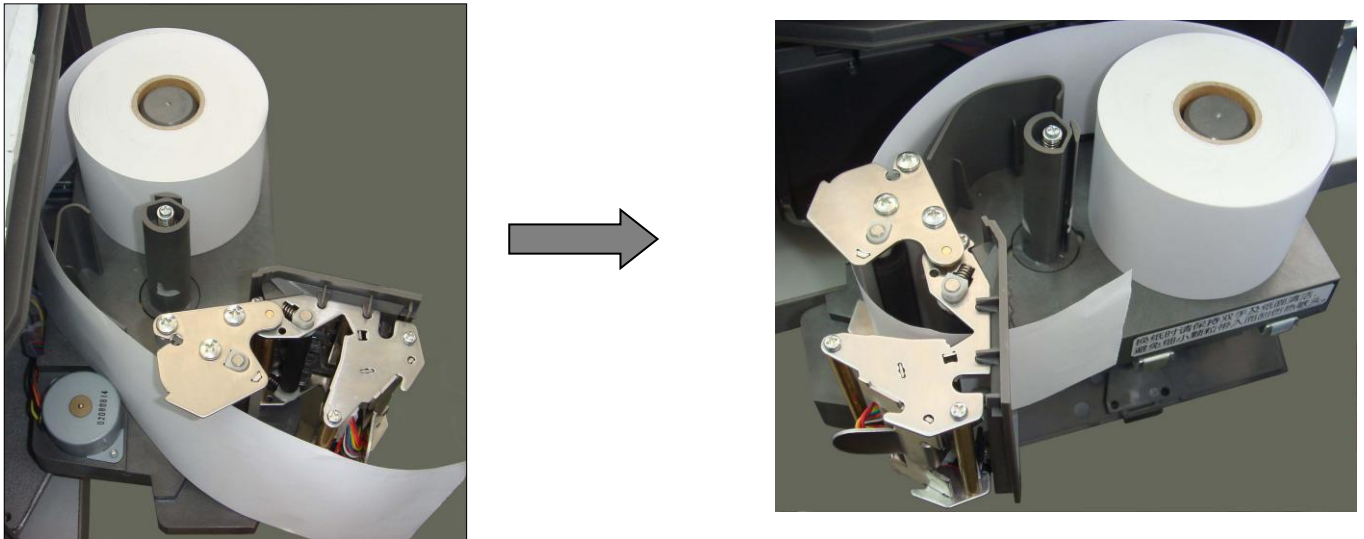

4. Stavítko nastavte tak, aby role papíru byla zajištěna.

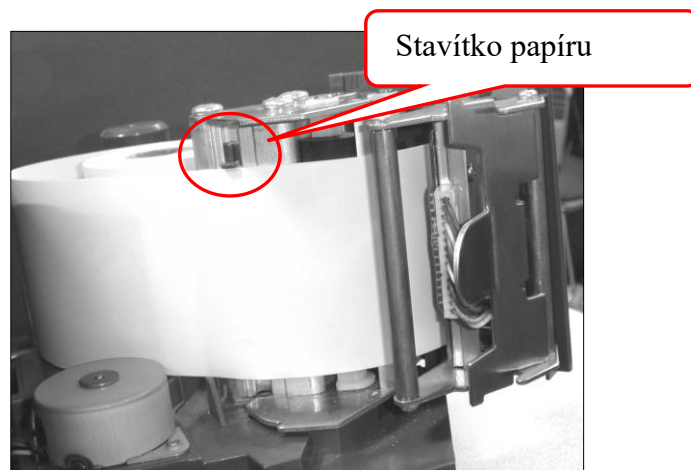

5. Zavřete výklopnou tiskovou jednotku.



6. Zavřete boční kryt.



POZNÁMKA: Pokud budete používat termopapír místo etiket, zvolte v „SYSTEM SET“ [nastavení systému] „RECEIPT“ [prodejní doklad]. Viz kapitola 9.2 „Nastavení systému“.

6.3.3 Instalace samolepicích etiket bez nosiče

Poznámka: Modul pro tisk samolepicích etiket bez nosiče se liší od modulu pro tisk dokladů a etiket. Pokud jste zakoupili modul pro tisk dokladů nebo etiket a nyní chcete přejít na tisk samolepicích etiket bez nosiče, kontaktujte prosím zákaznický servis.

Při tisku samolepicích etiket bez nosiče proved'te prosím příslušné nastavení.

1) Pro zadání příslušných nastavení stiskněte na několik sekund tlačítko „SYSTEM SET“ [nastavení systému], potom stiskněte tlačítko „←“ „→“ a podržte je, dokud se na LCD displeji nezobrazí „GAP PAPER“ [papír s okraji] a zvolte „Yes“ [ano] a následně stiskněte tlačítko „PRINT/ENTER“ pro potvrzení.

2) Stiskněte tlačítko „SYSTEM SET“ [nastavení systému] na několik sekund a potom stiskněte tlačítko „←“ „→“, až se na LCD displeji zobrazí „Paper Type“ [typ papíru], zvolte prosím „Black Label“ [černá etiketa] a potom stiskněte tlačítko „Print/Enter“ pro potvrzení.

1. Otevřete boční kryt a vyklopte tiskovou jednotku.



2. Papír vložte podle obrázku (termopapír protáhněte až přímo k výstupnímu otvoru).

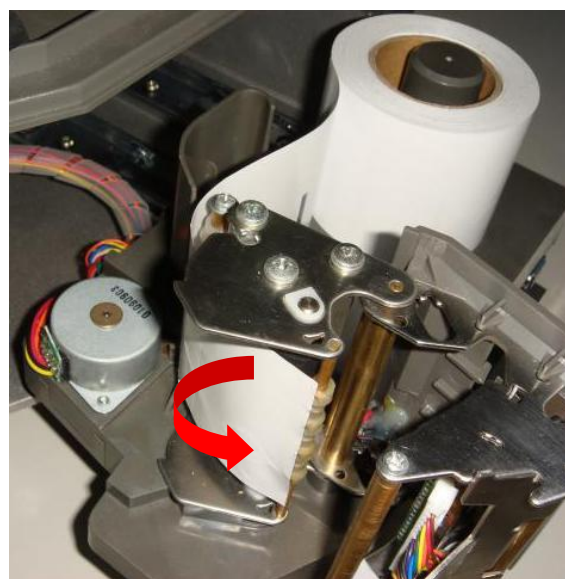

VÁŠ DODAVATEL: METROSERVIS S.R.O. KLADENSKÁ 49, HOSTOŮŇ 27353

WWW.OHAUSVAHY.CZ

TEL: 774 232 222

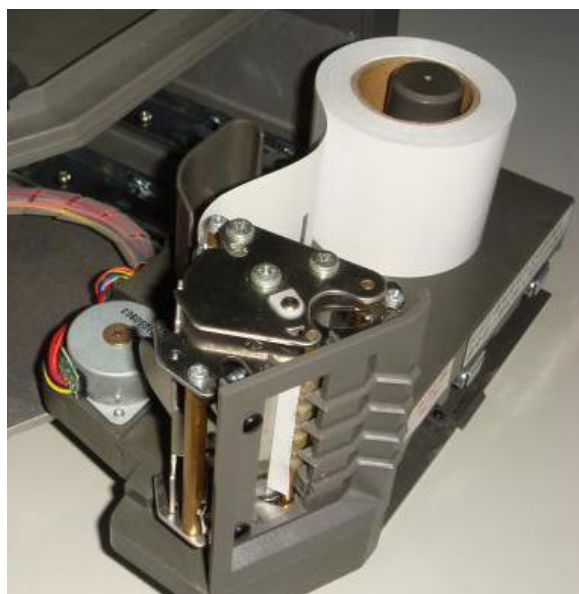
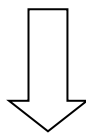

3. Zavřete výklopnou tiskovou jednotku.



4. Zavřete boční kryt



6.4 Výměna tiskárny

Pokud je tiskárna poškozená, vyměňte ji za novou následujícím postupem.

Upozornění:

- Před zahájením práce nejdříve váhu odpojte od přívodu elektrického proudu.
- Neprovádějte demontáž, montáž nebo seřizování tiskárny, pokud uspokojivě funguje. Zejména nepovolujte bez rozmyslu šrouby, které drží jiné komponenty.
- Při provádění údržby nepoužívejte použité díly nebo šrouby.

1. Proved'te demontáž poškozené tiskárny.



Otevřete kryt tiskárny.

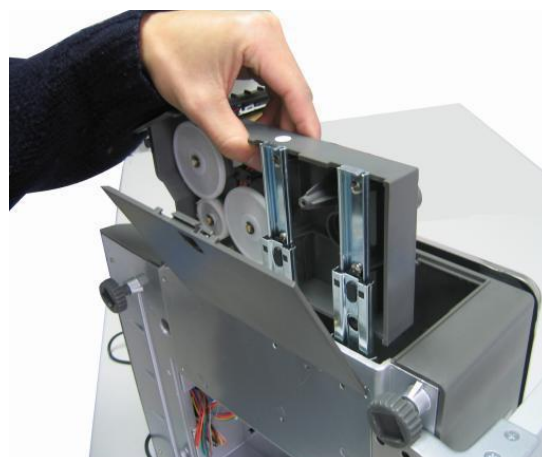

Vytáhněte tiskárnu.

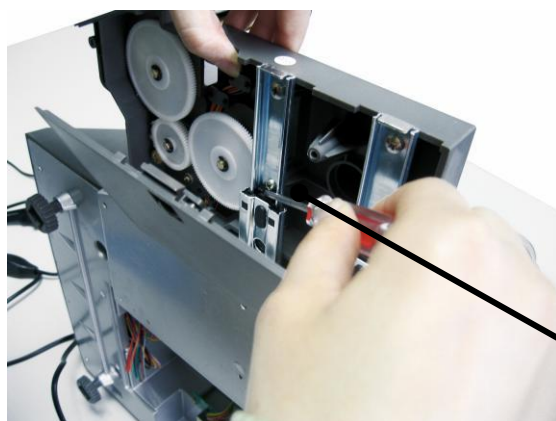

Pomocí šroubováku zatlačte aretační západku doleva.

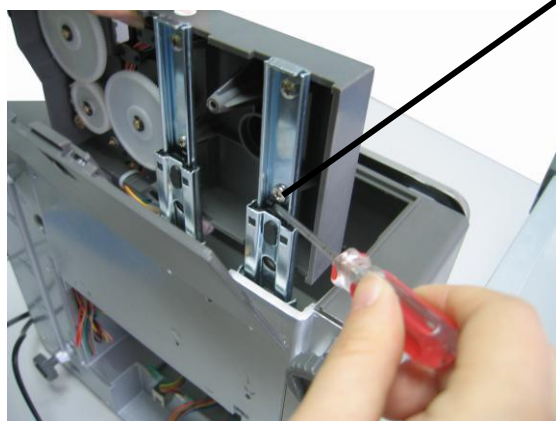



Tiskárnu zvedněte.

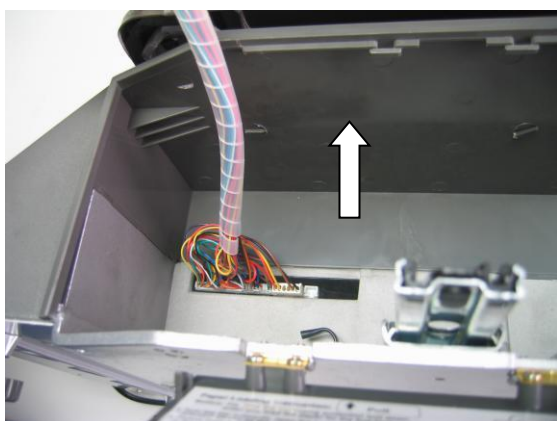
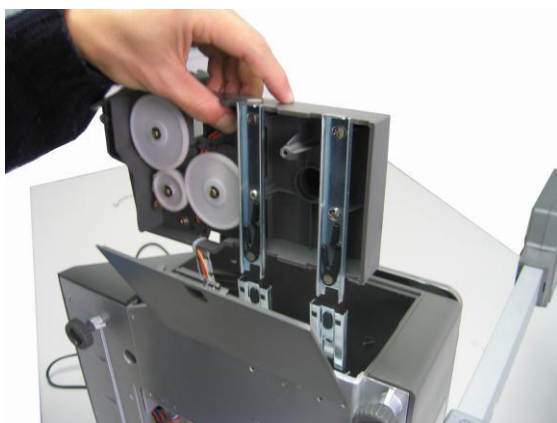

Odpojte kabel.

2. Instalujte novou tiskárnu.

Instalujte novou tiskárnu opačným postupem.

7 ROZMÍSTĚNÍ TLAČÍTEK

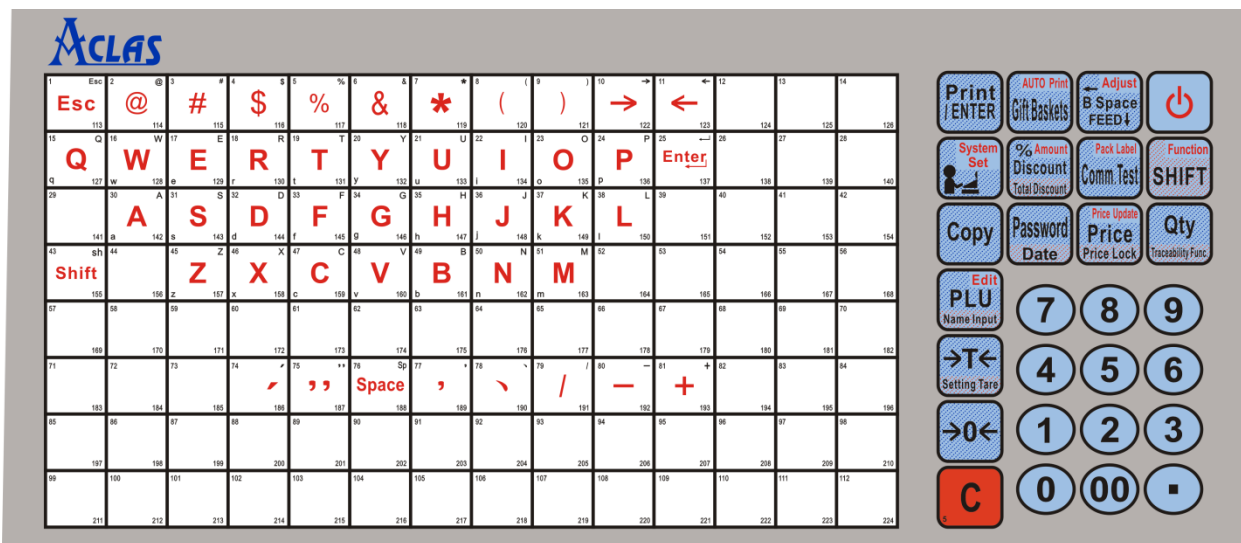

Poznámka:

- 1) Stiskněte tlačítko „“ na 2 s. Poloha papíru se nastaví automaticky. Můžete také stisknout tlačítko pro nastavení polohy papíru.
- 2) Pokud poloha papíru po prvním stisknutí tlačítka „“ není správná, stiskněte stejné tlačítko znovu pro nové nastavení polohy papíru.

ZAPNUTÍ/VYPNUTÍ ELEKTRICKÉHO NAPÁJENÍ

Zapnutí a vypnutí se provádí tlačítkem.

Během prvních 10 s po zapnutí váhy se na LCD displeji zobrazí odpočívání od „9“ do „0“, během kterého váha provádí interní testování. Počkejte a neaktivujte žádné tlačítko, dokud probíhá inicializace systému.

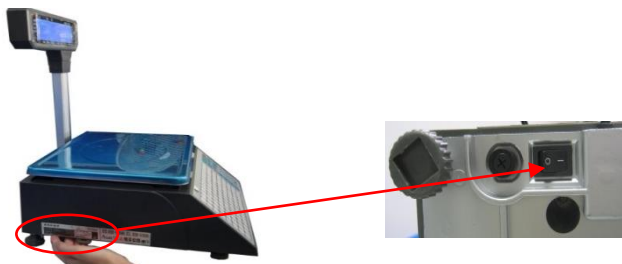

Po připojení přívodu elektrického proudu stiskněte tlačítko vypínače „ON/OFF“ na levé straně váhy.

Upozornění: Neaktivujte žádné jiné tlačítko, dokud probíhá inicializace váhy, protože by došlo ke změně nastavení váhy a váha by nefungovala.

Tlačítkem „ON/OFF“ [zap/vyp] se provádí softwarové zapnutí/vypnutí váhy. Stiskněte toto tlačítko a pro vypnutí váhy je podržte stisknuté 2 s. (Upozornění: Toto tlačítko je aktivní, pouze pokud je připojen konektor a je zapnutý vypínač přívodu elektrického proudu pod váhou.)

Softwarové zapnutí/vypnutí Stiskněte tlačítko  na 2 s.

Pro vypínání a zapínání váhy doporučujeme používat tlačítko „ON/OFF“ [zap/vyp]. Nedoporučujeme přímé vytažení síťové zástrčky, pokud váha nebyla nejdříve softwarově vypnutá, zejména pokud váha je připojená k síti, nebo pokud probíhá načítání dat.

8 POUŽITÍ VÁHY V OBCHODĚ

8.1 Výpočet hmotnosti

Existují tři způsoby výpočtů. Při načítání dat PLU z připojeného serveru nebo při nastavení dat ve váze postupujte metodou 1 nebo metodou 2. V opačném případě použijte metodu 3.

Poznámky:

- AUTOMATICKÝ REŽIM:** Za předpokladu, že hmotnost a jednotka jsou nenulové, a že hmotnost je stabilizovaná, proběhne vytisknutí etikety. Při zapnutí váhy se rozsvítí signál „AUTO“, což znamená, že je váha v AUTOMATICKÉM REŽIMU. Stiskněte tlačítko „AUTO“ pro vypnutí automatického režimu. Doporučujeme nastavit AUTOMATICKÝ režim jako standardní.
- NULOVÝ REŽIM:** Na váze nic není. Stisknutím tlačítka „ZERO“ [nulování] se zobrazí nulová hmotnost a aktivuje signál nulování.
- Použití tlačítka „Print“ [tisk]:** Všechny následující operace, jako je výpočet podle hmotnosti, tárování, výpočet podle kusů, sleva a změna ceny, probíhají v automatickém režimu. Pokud není nastaven režim AUTO [automatický] jako standardní, nebude zvýrazněna šipka na LCD displeji. Pro vytisknutí etikety je nutné stisknout tlačítko PRINT [tisk].

METODA 1: POUŽITÍ TLAČÍTEK RYCHLÉ VOLBY

Příklad obchodní transakce: Prodej vážené cibule o hmotnosti 2,000 kg. Tlačítko rychlé volby cibule je 01 a cena je 0,500 \$/kg.

POSTUP	TLAČÍTKO	ŠIPKA		DISPLEJ			POZNÁMKA
		<u>Nula</u>	<u>Auto</u>	Hmotnost	Cena za jedn.	Celková cena	
1. Stiskněte tlačítko „ZERO“ pro vynulování váhy	<u>Nula</u>	◀		0,000 kg	0,00	0,00	Tento krok přeskočte, pokud je váha „VYNULOVANÁ“.
2. Vložte 2,000 kg cibule na plochu váhy.				2,000 kg	0,00	0,00	
3. Zadejte tlačítko rychlé volby 01 pro cibuli na klávesnici PLU	<u>01</u>			2,000 kg	0,50	1,00	

POZNÁMKY:

- K dispozici je 224 tlačítek rychlé volby. Tato tlačítka rychlé volby lze libovolně měnit. Přehled tlačítek rychlé volby lze rychle vytisknout na připojeném počítači.
- Výše uvedený postup platí pro tlačítka rychlé volby od 1 do 112. Při použití tlačítek rychlé volby od 113 do 224 pozměňte krok 3 takto: Stiskněte tlačítko „SHIFT“ a potom stiskněte tlačítko rychlé volby příslušného zboží. Ostatní kroky jsou stejné.
- Všechna tlačítka rychlé volby PLU lze upravovat a tisknout pomocí počítačového programu.

METODA 2: Běžný obchodní postup při zadání kódu LFCODE.

Příklad obchodní transakce: Prodej vážené cibule o hmotnosti 2,000 kg. Kód LFCODE je 10, jednotková cena je 1,500 \$/kg.

POSTUP	TLAČÍTKO	ŠIPKA		DISPLEJ			POZNÁMKA
		<u>NULA</u>	<u>Auto</u>	Hmotnost	Cena za jedn.	Celk. cena	
1. Stiskněte tlačítko „NULOVÁNÍ“ pro vynulování váhy.	<u>NULA</u>	◀	◀	0,000 kg	0,00	0,00	Tento krok přeskočte, pokud je váha „VYNULOVANÁ“.

2. Vložte 2,000 kg cibule na plochu váhy.			◀	2,000 kg	0,00	0,00	
3. Zadejte kód cibule LFCODE 10 na malé klávesnici.	1 0		◀	2,000 kg	0,10	0,2	

METODA 3: Režim PLU bez nastavení.

Před použitím proveďte prosím tyto kroky:

1. Stiskněte tlačítko **SYSTEM SET** [nastavení systému] na 3 s, dokud nezazní akustický signál, poté stiskněte tlačítko „ENTER“ pro potvrzení
2. Použijte tlačítka „←“ „→“ a zvolte „Nastavení hardware“
3. Potom použijte tlačítka „←“ „→“ a zvolte položku „Label select (1~32)“ [výběr etikety]. Poté zadejte pořadové číslo etikety, kterou jste upravili v editoru etiket na PC a stáhli do váhy.

POSTUP	TLAČÍTKO	ŠIPKA		DISPLEJ			POZNÁMKA
		Nula	Auto	Hmotnost	Cena za jedn.	Celková cena	
1. Stiskněte tlačítko „NULOVÁNÍ“ pro vynulování váhy.	Nula	◀	◀	0,000 kg	0,00	0,00	Tento krok přeskočte, pokud je váha „VYNULOVANÁ“.
2. Stiskněte tlačítko „SHIFT“ a potom tlačítko „Name Input“ [zadání názvu], na klávesnici PLU zadejte název a stiskněte tlačítko „ENTER“ pro potvrzení.	SHIFT Name Input [zadání názvu] ENTER	◀	◀	0,000 kg	0,00	0,00	
3. Zadání jednotkové ceny 2,00 na malé klávesnici.	2 0 0	◀	◀	0,000 kg	2,00	0,00	
4. Na váhu vložte zboží o hmotnosti 1,0 kg.			◀	1,000 kg	2,00	2,00	
5. Stiskněte tlačítko Print	„Print“ [tisk]		◀	1,000 kg	2,00	2,00	

8.2 Tárování

Lze použít pouze u zboží baleného v obalech nebo v kontejnerech, jako jsou vejce, fazole, ovoce apod.

METODA 1: Postup u zboží vybaleného z kontejneru nebo obalu.

Příklad obchodní transakce: Prodej balení jablek. Tlačítko rychlé volby jablek je 05, hmotnost netto je 2,000 kg a jednotková cena je 6,000 \$/kg.

POSTUP	TLAČÍTKO	ŠIPKA			DISPLEJ			POZNÁMKA
		Nula	Auto	Tára	Hmotnost	Cena za jednotku	Celková cena	
1. Na váhu položte nádobu nebo obal o hmotnosti 1,000 kg.			◀		1,000 kg	0,00	0,00	
2. Stiskněte tlačítko „→T←“.	→T←	◀	◀	◀	0,000 kg	0,00	0,00	
3. Na váhu položte balení jablek o hmotnosti 2,000 kg.			◀	◀	2,000 kg	0,00	0,00	
4. Na klávesnici PLU zadejte tlačítko rychlé volby jablek 05.	05		◀	◀	2,000 kg	6,00	12,00	

5. Odeberte nádobu a jablka z váhy a stiskněte tlačítko „→T←“.		◀	◀		0,00 kg	0,00	0,00	Tímto krokem opustíte režim snižující hmotnost. Šipka tárování zmizí.
--	--	---	---	--	---------	------	------	---

Poznámka: 1 Viz návod k použití software „Nastavení tlačítek rychlé volby“, který je k dispozici na přiloženém disku.

2 Viz návod k použití software „Nastavení a načtení táry“, který je k dispozici na přiloženém disku.

METODA 2: Operace se zbožím, které má známou tárovanou hmotnost, kde však nelze oddělit nádobu nebo balení.

Příklad obchodní transakce: Prodej balení jablek. Jednotková cena je 6,000 \$/kg, tárovaná hmotnost je 1,000 kg. Hmotnost jablek a obalu je 2,000 kg.

POSTUP	TLAČÍTKO	ŠIPKA			DISPLEJ			POZNÁMKA
		Nula	Auto	Tára	Hmotnost	Cena za jednotku	Celková cena	
1. Stiskněte tlačítko „→0←“.		◀	◀	◀	0,000 kg	0,00	0,00	Tento krok přeskočte, pokud je váha „VYNULOVANÁ“.
2. Zadejte tárovanou hmotnost na malé klávesy		◀	◀		0,000 kg	10,00	0,00	
3. Stiskněte tlačítko „→T←“			◀	◀	-1,000 kg	0,00	0,00	
4. Položte balíček jablek na váhu.			◀	◀	1,000 kg	0,00	0,00	
5. Na klávesnici PLU zadejte tlačítko rychlé volby jablek 05.			◀	◀	1,000 kg	6,00	6,00	
6. Nádobu a jablka sundejte z váhy a potom stiskněte tlačítko „→T←“.		◀	◀		0,000 kg	0,00	0,00	Tímto krokem opustíte režim snižující hmotnost. Šipka tárování zmizí.

METODA 3: Použití pro zboží se známou tárovanou hmotností nastavenou v software, přičemž zboží nelze oddělit od nádoby nebo obalu.

Příklad obchodní transakce: Prodej balení jablek. Jednotková cena je 6,000 \$/kg, tárovaná hmotnost je 1,000 kg. Přednastavené číslo tárované hmotnosti je 1. Hmotnost jablek a obalu je 2,000 kg.

POSTUP	TLAČÍTKO	ŠIPKA			DISPLEJ			POZNÁMKA
		Nula	Auto	Tára	Hmotnost	Cena za jednotku	Celková cena	
1. Stiskněte tlačítko „→0←“.		◀	◀	◀	0,000 kg	0,00	0,00	Tento krok přeskočte, pokud je váha „VYNULOVANÁ“.
2. Stiskněte tlačítko „1“ na malé klávesnici a potom stiskněte tlačítko „SHIFT“ tlačítko „→T←“.	 		◀	◀	-1,000 kg	0,00	0,00	
4. Položte balíček jablek na váhu.			◀	◀	1,000 kg	0,00	0,00	
5. Na klávesnici PLU zadejte tlačítko rychlé volby jablek 05.			◀	◀	1,000 kg	6,00	6,00	

6. Nádobu a jablka sundejte z váhy a potom stiskněte tlačítko „→ T ←“.		◀	◀		0,000 kg	0,00	0,00	Tímto krokem opustíte režim snižující hmotnost. Šipka tárování zmizí.
--	--	---	---	--	----------	------	------	---

9.3 Výpočet počtu kusů

K dispozici jsou dvě metody. Metoda 1 je vhodná pro prodej pomocí tlačítek rychlé volby a metoda 2 je vhodná při použití kódu LFCODE.

Poznámka: Před provedením níže uvedených kroků proveďte pomocí software na PC nastavení ceny za jednotku v ks/kg.

METODA 1: Postup pomocí tlačítek rychlé volby

Příklad obchodní transakce: Prodej 10 ks koláčků. Tlačítko rychlé volby koláčku je 05. Jednotka je ks/kg

POSTUP	TLAČÍTKO	ŠIPKA		DISPLEJ			POZNÁMKA
		Nula	Auto	Hmotnost	Cena za jedn.	Celková cena	
1. Na malé klávesnici zadejte číslo zboží. Např. 10.		◀	◀	0,000 kg	0,10	0,00	
2. Stiskněte tlačítko „Qty“ [množství]		◀	◀	0,000 kg	0,00	0,00	Po stisknutí tlačítka „Qty“ [množství] se LCD displej vrátí do svého výchozího stavu.
3. Na klávesnici PLU Stiskněte příslušné tlačítko rychlé volby pro koláčky 05.		◀	◀	0,000 kg	3,00	30,00	

METODA 2: Obecný pracovní postup

Příklad obchodní transakce: Prodej 10 ks koláčků a kód LFCODE koláčku je 12. Jednotková cena je 3,00 ks/kg. Jednotka je ks/kg

POSTUP	TLAČÍTKO	ŠIPKA		DISPLEJ			POZNÁMKA
		Nula	Auto	Hmotnost	Cena za jedn.	Celková cena	
1. Zadejte číslo koláčku 10 na malé klávesnici.		◀	◀	0,000 kg	0,10	0,10	
2. Stiskněte tlačítko „Qty“ [množství]		◀	◀	0,000 kg	0,00	0,00	Jednotka musí být ks.
3. Zadejte kód LFCODE koláčku 12 na malé klávesnici.				LLFCODE? E? (1-6)	12		
4. Stiskněte tlačítko „PLU“		◀	◀	0,000 kg	3,00	30,00	Pokud je tento kód LFCODE 6místný, tento krok přeskočte.

8.3 Sleva

Váha podporuje dva druhy slevy: Slevu v % a celkovou slevu. Tuto funkci lze zablokovat nastaveným heslem. Heslo lze libovolně měnit na připojeném počítači.

● Sleva v %

Příklad obchodní transakce: Na některé broskve je poskytnuta sleva 95 %. Jednotková cena je 8,0 \$/kg a tlačítko rychlé volby je 12.

POSTUP	TLAČÍTKO	ŠÍPKA		DISPLEJ			POZNÁMKA
		Nula	Auto	Hmotnost	Cena za jedn.	Celková cena	
1. Pomocí numerické klávesnice zadejte sazbu slevy na zboží [9][5].	[9] [5]	◀	◀	0,000 kg	0,95	0,00	
2. Stiskněte tlačítko [%Discount] [sleva v %].	[Sleva v %]	◀	◀	0,000 kg	0,00	0,00	Po stisknutí tlačítka [%Discount] [sleva v %] se LCD displej vrátí do původního stavu.
3. Vložte zboží o hmotnosti 1,000 kg na váhu.			◀	1,000 kg	0,00	0,00	
4. Zadejte kód odpovídající tlačítku rychlé volby broskví, např. 12.	[12]		◀	1,000 kg	8,00	7,60	

Poznámky:

Kroky 3 a 4 proveďte stejně jako v postupu uvedeném v kapitole „Výpočet podle hmotnosti“. Můžete zvolit jiné provozní režimy, jako normální režim nebo režim pro přednastavené PLU, který umožní provedení výše uvedené operace.

● Celková sleva

POSTUP	TLAČÍTKO	ŠÍPKA		DISPLEJ			POZNÁMKA
		Nula	Auto	Hmotnost	Cena za jedn.	Celková cena	
1. Stiskněte tlačítko [SHIFT] a [Total Discount] [sleva celkem]. Zadejte částku slevy 1 \$ a stiskněte tlačítko [ENTER].	[SHIFT] [Celková sleva] [ENTER]	◀	◀	0,000 kg	0,00	0,00	LCD displej se vrátí do původního stavu po stisknutí tlačítka [Total Discount] [sleva celkem].
2. Vložte zboží o hmotnosti 1,000 kg na váhu.			◀	1,000 kg	8,00	8,00	
3. Zadejte kód odpovídající tlačítku rychlé volby broskví, např. 12.	[12]		◀	1,000 kg	7,00	7,00	

8.4 Funkce pro zadání názvu

Tuto funkci využijete pro občasný prodej zboží.

Krok 1: Stiskněte tlačítko „SHIFT“, potom stiskněte tlačítko „Name Input“ [zadání názvu].

Krok 2: Zadejte název PLU podle pokynů uvedených na displeji.

Krok 3: Stiskněte tlačítko „Enter“ pro potvrzení. (Viz strana 18: Metoda 3)

8.5 Změna ceny

Změna jednotkové ceny zboží. Jednotkovou cenu zboží lze změnit dvěma způsoby: trvalá změna ceny a dočasná změna ceny.

8.5.1 Datum

Příklad: Platné datum dodání je 30.05.2013. Zákazník chce nyní datum změnit na 10.06.2013. Postup

je následující:

Před přímou změnou na váze je původní datum dodání nastaveno na počítači. Podrobnosti viz kapitola 6.7 v návodu k použití na počítači.

Krok 1: Nejdříve na váze zadejte dodání.

Krok 2: Zadejte platné datum, které chcete prodloužit, číslo „10“

Krok 3: Stiskněte tlačítko „SHIFT“ a potom stiskněte tlačítko „DATE“ [datum].

Krok 4: Stiskněte tlačítko rychlé volby PLU tohoto dodání.

8.5.2 Trvalá změna ceny

METODA 1:

Příklad obchodní transakce: Jednotková cena jablek je 4,000 \$/kg. Po změně ceny je jednotková cena 3,000 \$/kg a tlačítko rychlé volby je 05.

POSTUP	TLAČÍTKO	ŠIPKA		DISPLEJ		
		Nula	Auto	Hmotnost	Cena za jednotku	Celková cena
1. Stiskněte tlačítko rychlé volby 05 pro jablka na klávesnici PLU.	05	◀	◀	0,000 kg	4,00	0,00
2. Podržte stisknuté tlačítko Price Update [aktualizace ceny] po dobu 1,5 s.	Price Update [aktualizace ceny]			? CENA?	0,00	0,00
3. Tlačítko s novou cenou 3,000 \$/kg na numerické klávesnici.	3 0 0			? CENA?	3,00	0,00
4. Stiskněte tlačítko Print/Enter .	Print/Enter	◀	◀	0,000 kg	3,00	0,00
5. Použijte běžný postup vážení nebo výpočet ceny sypaného zboží.						0,00

METODA 2:

Příklad obchodní transakce: Prodej několika jablek. Jednotková cena jablek je 4,000 \$/kg, a kód LFCODE je 900001. Po změně jednotkové ceny je jednotková cena jablek 3,000 \$/kg.

POSTUP	TLAČÍTKO	ŠIPKA		DISPLEJ		
		Nula	Auto	Hmotnost	Cena za jednotku	Celková cena
1. Podržte stisknuté tlačítko Price Update [aktualizace ceny].	Price Update [aktualizace ceny]			LLFCODE? (1-6)		
2. Zadejte kód LFCODE 900001 pro jablka na malé klávesnici.	900001			? CENA?	900001	
3. Změněn kód ceny 3,00 \$/kg.	3 0 0			0,000 kg	3,00	
4. Stiskněte tlačítko Print/Enter .	Print/Enter	◀	◀	? CENA?	0,00	
6. Postupujte běžným způsobem „výpočtu podle hmotnosti“ nebo proveďte „výpočet podle počtu kusů“.						

8.5.3 Dočasná změna ceny

1. Podržte stisknuté tlačítko „SYSTEM SET“ [nastavení systému] pro vstup do „Edit Menu“ [menu editace].
2. Zadejte „PLU edit“ [editace PLU].
3. Zadejte kód LFCODE (1~6) a stiskněte tlačítko „Enter“

4. Použijte tlačítko „→“ nebo „←“ pro výběr „Flag“ [příznak] a stiskněte tlačítko „Enter“
5. Použijte tlačítko „→“ nebo „←“ pro výběr „YES“ [ano] a potom stiskněte tlačítko „Enter“ pro potvrzení.
6. Stiskněte tlačítko „Clear“ [výmaz] pro odchod z „Flag“ [příznak], stiskněte tlačítko rychlé volby „S“ a potom stiskněte tlačítko „Enter“ pro potvrzení. PLU je nyní připraven na změnu ceny.

METODA 1:

Příklad obchodní transakce: Prodej několika jablek. Jednotková cena jablek je 4,000 \$/kg, tlačítko rychlé volby je 10. Po změně jednotkové ceny je jednotková cena jablek 3,000 \$/kg. Po skončení této transakce se obnoví původní cena 4,000\$/kg

Upozornění: Před provedením změny ceny nejdříve aktivujte funkci změny ceny.

POSTUP	TLAČÍTKO	ŠIPKA		DISPLEJ			POZNÁMKA
		Nula	Auto	Hmotnost	Cena za jedn.	Celková cena	
1 Zadejte tlačítko rychlé volby 10 pro jablka z klávesnice PLU.	<input type="text" value="10"/>	◀	◀	0,000 kg	4,00	0,00	
2. Krátce stiskněte tlačítko „Price“ [cena].	<input type="text" value="Price"/>	◀	◀	0,000 kg	0,00	0,00	Výzva k dočasné změně ceny.
3. Zadejte novou cenu 3,0 \$/kg a stiskněte tlačítko pro potvrzení.	<input type="text" value="3000"/> <input type="text" value="Print/Enter"/>	◀	◀	0,000 kg	3,00	0,00	Při stisknutí tlačítka „Enter“ a zvážení jablek lze automaticky vytisknout jablka s jednotkovou cenou 3,00.
5. Po dokončení této operace stiskněte tlačítko „05“ a jednotková cena za jablka je 4,00 \$/kg.							

METODA 2:

Příklad obchodní transakce: Jednotková cena za sýr je 4,000 \$/kg, a kód LFCODE je 15. Změňte jednotkovou cenu za sýr na 3,000 \$/kg. Po dokončení této obchodní transakce se cena vrátí na původní hodnotu 4,000 \$/kg.

POSTUP	TLAČÍTKO	ŠIPKA		DISPLEJ			Poznámka:
		Nula	Auto	Hmotnost	Cena za jedn.	Celková cena	
1. Krátce stiskněte tlačítko „Price“ [cena].	<input type="text" value="Price"/>						
2. Vložte zboží o hmotnosti 1,000 kg na váhu.				1,000 kg	0,00	0,00	
3. Na malé klávesnici zadejte kód LFCODE 15 příslušného zboží.	<input type="text" value="15"/>			1,000 kg	0,15	0,15	
4. Stiskněte tlačítko „Enter“	<input type="text" value="Print/ENTER"/>						Dočasná změna ceny?
5. Zadejte novou cenu 3,0 \$/kg.	<input type="text" value="3,000"/>			?CENA?	3,000	3,00	Můžete stisknout tlačítko „15“ pro kontrolu vrácení jednotkové ceny na 4,00 \$/kg.

Příklad obchodní transakce 2: Dočasná změna PLU, kde počáteční jednotková cena je 0 \$/kg, prodej pomocí kódu LF.

Předpokládá se původní cena třešní 0 \$/kg a nyní je dočasná změna ceny na 30,0 \$/kg. Kód LF je 13. Po

dokončení této obchodní transakce se obnoví počáteční cena na 0 \$/kg.

POSTUP	TLAČÍTKO	ŠIPKA		DISPLEJ			POZNÁMKA
		Nula	Auto	Hmotnost	Cena za jednotku	Celk. cena	
1. 1 kg vážených třešní položte na váhu.			◀	1,000 kg	0,00	0,00	
2. Zadejte kód LF 13 na numerické klávesnici.	1 3		◀	1,000 kg	0,13	0,00	PLU s jednotkovou cenou 0 \$/kg nelze prodávat přímo.
3. Stiskněte tlačítko „PLU“	PLU			1,000 kg	0,00	00,00	
4. Zadejte novou cenu 30 \$/kg	3 0 0 0			1,000 kg	30,00	30,00	
5. Stiskněte tlačítko „Print“ [tisk].	Print [tisk]		◀	1,000 kg	30,00	30,00	





METODA 3: Dočasně zvolené PLU má vážit na ks.

Příklad obchodní transakce: Jednotková cena za zelí je 1 \$/kg ráno a má se změnit na cenu 1 \$/ks večer za účelem propagace prodeje. Po dokončení této obchodní transakce se obnoví počáteční cena na 1 \$/kg. Předpokládá se, že zelí je 3 kg a příslušné tlačítko rychlé volby je 13.

POSTUP	TLAČÍTKO	ŠIPKA		DISPLEJ			POZNÁMKA
		Nula	Auto	Hmotnost	Cena za jednotku	Celková cena	
1. Položte zelí na váhu.			◀	3,000 kg	0,00	0,00	Nyní se má prodej provádět na kusy.
2. Zadejte novou cenu 2,00 na numerické klávesnici.	2 0 0		◀	3,000 kg	2,00	6,00	
3. Stiskněte SHIFT + tlačítko Comm. Test [test komunikace]	SHIFT + Comm. Test [test komunikace]		◀	3,000 kg	0,00	0,00	
4. Stiskněte tlačítko rychlé volby 13 zelí na klávesnici PLU.	1 3		◀	3,000 kg	2,00	2,00	

9 OBECNÉ POUŽITÍ TLAČÍTEK

Název	Funkce	PROVO	Poznámka:
C	1. Obvykle použijte pro výmaz cenové jednotky. 2. Provede výmaz chybného obrazu nebo chybové informace a navrácení systému do běžného stavu.	Z Stiskněte tlačítko C	

Comm. Test	Použijte pro zkoušku internetového připojení a během transakce při vážení PLU:	Stiskněte toto tlačítko na jednu sekundu po zaznění akustického signálu, na displeji se zobrazí „Normal“. Obchodní vážení PLU podle ks.	
Auto Print	Automatický tisk etiket	Zvolte automatický tisk stisknutím tlačítka „SHIFT“. Opakovaným stisknutím se funkce zruší.	Při zapnutí váhy je váha nastavená na režim automatického tisku. Pro ukončení funkce znovu stiskněte tlačítko automatického tisku.
	Ovládání vstupu/výstupu papíru pro umístění etiket. Zadání ceny nebo jiných informací při editaci PLU. Stisknutím tohoto tlačítka můžete zrušit poslední operaci.	Jedním stisknutím se provádí nastavení papíru, dlouhým stisknutím se vysune etiketa a na váze se automaticky nastaví poloha etikety.  B Space: při editaci PLU pro zadání jednotkové ceny 5 stiskněte toto tlačítko. Cena bude 5.	Při splnění podmínky nevysunutí etikety nebo neúplného vysunutí etikety při tisku lze dlouhým stiskem tohoto tlačítka etiketu nastavit znovu.
	Toto tlačítko má funkci vyhledávání příslušné položky aktuálního pole (tlačítko rychlé volby 10, 11). Podržte stisknuté tlačítko „System Set“ [nastavení systému] a pomocí obou tlačítek zvolte funkci, kterou chcete spustit nebo změnit.	Stiskněte  „Check last item“ [kontrola poslední položky], stiskněte  „Check next item“ [kontrola následující položky]	
Price Lock	Tlačítko „Price lock“ [zámek ceny]. Cena se vymaže, pokud hmotnost bude 0, stisknutí tlačítka „LOCK“ zabrání zadání ceny při soustavném vážení.	Stisknutí tlačítka Price Lock [zámek ceny] umožňuje soustavné vážení stejného PLU (PLU nebude chybět)	Tlačítko Price Lock [zámek ceny] slouží pro změnu. Pokud něco chcete zrušit, stiskněte tlačítko znovu.

10 SNADNÉ OVLÁDÁNÍ

10.1 Kopie etikety s cenou

Tento postup je určený pro opakování tisku etikety PLU při vážení.

1. Stiskněte tlačítko „Copy“ [kopírování] a potvrďte tlačítkem „Enter“.
2. Zadejte číslo, které chcete vytisknout, a stiskněte tlačítko „Copy“ [kopírovat]. Etiketa s příslušným číslem se vytiskne.
3. Stiskněte tlačítko „Copy“ [kopírovat] a zadejte číslo a stiskněte tlačítko „Copy“ pro vytisknutí požadované etikety. Pokud chcete zastavit tisk, stiskněte tlačítko „Clear“ [výmaz].

10.2 Tisk dokladu

1. Při vkládání papíru vytáhněte připojovací kabel ze zásuvky. Zkontrolujte, zda se papír netočí v navíječi. Viz kapitola 6.3.2 Instalace výstupu tištěných dokladů.
2. Stiskněte tlačítko „System Set“ [nastavení systému] na 2 s a potom použijte „←“ „→“ pro volbu požadované položky „SYSTEM SET“ a pro potvrzení nastavení stiskněte tlačítko „ENTER“. Použijte tlačítka „←“ „→“ pro zvolení „HARDWARE SET“ [hardwarové nastavení] a stiskněte tlačítko „Enter“ pro volbu „PAPER“ [papír] a tlačítko „ENTER“. Použijte tlačítko „→“ nebo „←“ pro výběr typu papíru jako „RECEIPT“ [prodejní doklad].
3. Stiskněte tlačítko Enter pro potvrzení.

Poznámka:

Pokud budete chtít etikety na kotouči znovu použít, aktivujte tuto funkci pro volbu typu „LABEL“ [etiketa]. Po nastavení je nutné váhu restartovat stisknutím vypínače na spodní straně váhy (přepnutí na „RECEIPT“ [prodejní doklad] nevyžaduje restartování váhy).

10.3 Normální balení

✓ Vhodné pro rychlý tisk etiket stejného typu s různou hmotností.

1. Spusťte funkci „Auto“ a „Price lock“ [zámek ceny] [obě kontrolky svítí]	
2. Zvolte PLU nebo zadejte jednotkovou cenu.	
3. Položte zboží (které se má zabalit) na váhu a etiketa se vytiskne automaticky.	
Poznámka: Vpravo uvedený postup se doporučuje pro rychlou práci.	1. Položte zboží 1 na váhu.
	2. Po automatickém vytištění etikety položte na váhu zboží 2 a ve stejném okamžiku odeberte zboží 1.
	3. Odeberte etiketu a nalepte ji na zboží 1. Vytiskne se etiketa zboží 2.
	4. Na váhu položte zboží 3 a odeberte zboží 2.
	5. Odeberte etiketu a nalepte ji na zboží 2, vytiskne se následující etiketa.
	6. Opakujte výše uvedené kroky pro využití doby mezi čekáním na vytištění etikety a nalepením etikety.

✓ Tento postup je vhodný pro rychlé lepení více etiket na balené zboží.

1. Otevřete editaci etiket, nastavte novou etiketu č. 32 – „Etiketa na obal“. Obsah etikety můžete nastavit podle potřeby;
2. Klikněte na načtení etikety;
3. Prodej PLU;
4. Stiskněte tlačítko „Shift“ a tlačítko „Package“ [balení] pro vytisknutí příslušné etikety (zvýšení pořadového čísla po vytisknutí etikety; pořadové číslo etikety se začne počítat znovu při novém prodeji PLU).

10.4 Obal s pevnou hmotností

Pevná hmotnost obalu, tato funkce je dostupná až po programovém nastavení na PC.

Např.: balení ryby s pevnou hmotností 0,255 kg, příslušné tlačítko rychlé volby je 38.

Poznámka: Před použitím váhy prosím nejdříve stiskněte tlačítko „Price Lock“ [zámek ceny] a kontrolka zámku ceny se rozsvítí.

POSTUP	TLAČÍTKO	ŠIPKA			Displej			Poznámka
		Nula	Auto	Pevná hmotnost	Hmotnost	Cena za jednotku	Celková cena	
1. Položte rybu na váhu.			◀	◀	0,255 kg	0,00	0,00	
2. Na klávesnici PLU stiskněte tlačítko rychlé volby 38 pro rybu.	38		◀	◀	0,255 kg	70,00	17,85	

Upozornění: Jedná se o aktuální hmotnost PLU, na displeji se zobrazí pevná hmotnost balení, celková cena = hmotnost balení * aktuální cena za jednotku podle PLU. Zboží lze prodat za podmínky, že hmotnost leží v rámci tolerance hmotnosti $\pm 10\%$ kg, protože se jedná o režim balení s pevnou hmotností. (Pokud je aktuální hmotnost nižší než 0,3382 nebo vyšší než 0,3738, zboží nelze prodat a etiketa nebude vytisknuta.)

10.5 Balení s pevnou cenou

Pevná cena za balení, tato funkce je dostupná až po nastavení pomocí softwarové funkce z PC.

POSTUP	TLAČÍTKO	ŠIPKA			DISPLEJ			POZNÁMKA
		Nula	Auto	Pevná cena	Hmotnost	Cena za jednotku	Celková cena	
1. Položte rybu na váhu.			◀	◀	1,000 kg	0,00	0,00	
2. Na klávesnici PLU stiskněte tlačítko rychlé volby 38 pro rybu.	38		◀	◀	1,000 kg	10,00	10	

Upozornění: Jedná se o aktuální hmotnost PLU, na displeji se zobrazí pevná cena balení, celková cena = cena za jednotku podle PLU. Zboží lze prodat za podmínky, že celková cena leží v rámci tolerance balení $\pm 10\%$ kg, protože se jedná o režim balení s pevnou cenou. (Pokud je aktuální hmotnost nižší než 0,95 nebo vyšší než 1,05, zboží nelze prodat a etiketa nebude vytisknuta.)

10.6 Funkce dárkových košíků

Funkce dárkových košíků se zpravidla používá v případech dárkové obalové krabice a misky na ovoce. Nejdříve nastavte na software počítače tlačítko rychlé volby jako „Gift Baskets“ [dárkové košíky].

1. Otevřete správce PLU, nastavte LFCODE pro „Gift Basket“ [dárkový košík] jako 950002:

Zadejte „Gift Basket“ [dárkový košík] do sloupce názvu; nastavte cenu za jednotku 0; nastavte typ balení jako „Package by Weight“ [balení podle hmotnosti]; zadejte hmotnost balení 0.

Např.: Balení misky s ovocem (jablko, grapefruit a pomeranč)

Název PLU: jablko jednotka hmotnosti: kg cena za jednotku: 10,00 \$/kg tlačítko rychlé volby 06

Název PLU: pomeranč jednotka hmotnosti: kg cena za jednotku: 4,00 \$/kg tlačítko rychlé volby 07

Název PLU: grapefruit jednotka hmotnosti: kg cena za jednotku: 20,00 \$/kg tlačítko rychlé volby 08

Předpokládá se, že hmotnost každého druhu ovoce je 1,000 kg.

POSTUP	TLAČÍTKO	DISPLEJ			POZNÁMKA
		Hmotnost	Cena za jednotku	Celková cena	
1. Stiskněte tlačítko rychlé volby 01		0,000 kg	0,00	0,00	Jakmile zazní dlouhý akustický signál, zadejte režim prodeje s
2. Jablko položte na váhu a stiskněte tlačítko rychlé volby 06	06	1,000 kg	10,00	10,00	

3. Pomeranč položte na váhu a stiskněte tlačítko rychlé volby 07	07	1,000 kg	4,00	4,00	
4. Grapefruit položte na váhu a stiskněte tlačítko rychlé volby 08	08	1,000 kg	20,00	20,00	
5. Stiskněte tlačítko rychlé volby 01	01	0,000 kg		0,00	Vytiskněte etiketu s celkovou cenou

Pokud hodnota ve sloupci hmotnosti obalu je 1, pro každé zboží v košíku se bude tisknout jeden kus etikety během vážení, a nakonec se vytiskne etiketa s celkovou cenou.

Poznámka: V režimu ručního tisku stiskněte tlačítko „Print“ [tisk] po každém položení zboží na váhu.

POSTUP	TLAČÍTKO	DISPLEJ			DISPLEJ
		Hmotnost	Cena za jednotku	Celková cena	
1. Krátce stiskněte tlačítko „Gift Basket“ [dárkový košík]		0,000 kg	0,00	0,00	
2. Zadejte kód LFCODE 950002		0,000 kg	0,00	0,00	
3. Krátce stiskněte tlačítko „Enter“		0,000 kg	0,00	0,00	Po zaznění dlouhého akustického signálu zadejte
4. Jablko položte na váhu a stiskněte tlačítko rychlé volby 06	06	1,000 kg	10,00	10,00	Prodejní etiketa jablka se vytiskne automaticky.
5. Pomeranč položte na váhu a stiskněte tlačítko rychlé volby 07	07	1,000 kg	4,00	4,00	Prodejní etiketa jablka se vytiskne automaticky.
6. Grapefruit položte na váhu a stiskněte tlačítko rychlé volby 08	08	1,000 kg	20,00	20,00	Prodejní etiketa jablka se vytiskne automaticky.
7. Stiskněte „Gift Basket“ [dárkový košík]		0,000 kg		0,00	Vytiskněte etiketu s celkovou cenou

11 FUNKCE „SET“ [nastavení]

11.1 Nastavení PLU

Poznámky: Tuto funkci lze zablokovat heslem libovolně nastaveným na připojeném počítači.

◆ „PLU Input“ [zadání PLU]

1. Stiskněte tlačítko PLU a uvolněte jej až po zaznění akustického signálu. Na displeji se zobrazí kód „LFCODE“, tzn. že systém je v režimu editace PLU.
2. Dotaz na displeji „LFCODE?“, potvrďte stisknutím tlačítka <u>Enter</u> . Poté se na displeji zobrazí „NAME“ [název], zadejte editované položky: N/L/C/P/U/F/T/B/D/W/Y/M/G/I/R/S, můžete použít tlačítko ← a → pro výběr požadované položky. Potom stiskněte tlačítko <u>Enter</u> .
3. Stiskněte tlačítko <u>Enter</u> . Zadejte sekvenci příslušných dat. Viz následující poznámky.
4. Stiskněte tlačítko <u>S</u> nebo <u>Enter</u> pro uložení zadání.

POZNÁMKY: Níže je popsán postup zadávání dat PLU. Po zadání položky stiskněte tlačítko Enter pro potvrzení. Systém přepne na další položku. Znovu stiskněte tlačítko Enter pro potvrzení. Pokud nebyly provedeny žádné změny, stiskněte tlačítko „ESC“ pro ukončení..

- 1) L---LIFCODE: zvolte LIFCODE z [1-6]
- 2) N---PLU NAME [název PLU], NAME2 [název 2], NAME3 [název 3]: Přímo z klávesnice zadejte název PLU, který nesmí překročit 36 znaků. Na numerické klávesnici zadejte číselný kód. Kód je

uveden v přehledové tabulce ve Wordu.

- 3) C---PLU CODE [kód PLU]: Zadejte kód PLU s 10 číslicemi.
- 4) P---UNIT PRICE [cena za jednotku]: Zadejte cenu PLU.
- 5) L---LIMIT MAX SCALE PRICE: omezení maximální ceny na váze
- 6) U---UNIT [jednotka]: Zvolte cenu za jednotku g, 10 g, 100 g, kg, Lb a Oz nebo ks (g), ks (kg), ks (Lb) a ks (Oz).
- 7) F---SHELF [trvanlivost]: Zadejte dobu trvanlivosti PLU: doba od 0 do 365---znamená, že jednotka je „den“; doba od 1000 do 9999---znamená, že jednotka je „hodina“, např. zadání 60 znamená trvanlivost 60 dní; zadání 1006 znamená trvanlivost 6 hodin.
- 8) V---VALID DAYS---nastavení platných dní pro zboží.
- 9) T---TARE WEIGHT [tárovaná hmotnost]: Zvolte režim tárování hmotnosti (normální, hmotnost, tabulka)
- 10) B---BAR CODE, BARCODE2 [čárový kód]: Zvolte typ čárového kód od 1 do 99.
- 11) D---DEPARTMENT [oddělení]: Zadejte kód oddělení od 0 do 99.
- 12) G---GROUP: zvolte číslo skupiny od 0 do 99.
- 13) O---ORIGIN: zadejte číslo původu od 0-500
- 14) W---PACKING WEIGHT: Zadejte hmotnost balení.
- 15) Y---Packing Type [druh balení]: Použijte tlačítka „←“ „→“ pro výběr (normální hmotnost, pevná hmotnost, pevná cena, obojí) hmotnosti a ceny.
- 16) R---RANGE: nastavte rozsah PLU
- 17) T---TEXT1 .TEXT2,TEXT3,TEXT4,TEXT5,TEXT6,TEXT7,TEXT8
- 18) I---LABEL SELECT (výběr etikety příslušného PLU) Použijte tlačítka „←“ „→“ pro výběr (DEF, D0, D1, D0D1).
- 19) D---DISCOUNT [sleva]: zvolte režim slevy (normální sazba, tabulka)
- 20) P---PRODUCT DATE: nastavení data výroby
- 21) F---FLAG: nastavení příznaku obsahu
- 22) DISCOUNT 1/2 PLU [sleva 1/2 PLU]
- 23) DISCOUNT 1/4 PLU [sleva 1/4 PLU]
- 24) H---HOTKEY: nastavení tlačítek rychlé volby
- 25) R---Nastavení slevy PLU (-10~125).
- 26) S---Uložení změny PLU.

◆ Korekce dat PLU

1. Stiskněte tlačítko PLU na 2 s. Na displeji se zobrazí „PLU EDIT“, tzn. že systém je v režimu editování PLU.
2. Zadejte kód LFCODE při výzvě „LLFCODE?“ na displeji a stiskněte tlačítko „Enter“ pro potvrzení. Poté se na displeji zobrazí „NAME“ [název], zadejte editované položky: N/L/C/P/U/F/T/B/D/W/Y/M/G/I/R/S, můžete použít tlačítka „←“ a „→“ pro výběr požadované položky. Poté stiskněte „Enter“.
3. Zadejte příslušné písmeno kódu podle položky, kterou chcete změnit, viz poznámky výše. Např. N pro změnu názvu a P pro změnu ceny.
4. Zadejte novou informaci.
5. Stiskněte tlačítko „S“ pro uložení změn. V opačném případě budou změny ignorovány.

11.2 Systém Set [nastavení systému]

Poznámka: Tuto funkci je možné zamknout heslem libovolně měnitelným na připojeném počítači.

11.2.1 Edit Menu [menu editace]

1. Stiskněte tlačítko System Set [nastavení systému] a podržte je, dokud nezazní akustický signál.
2. Použijte tlačítka „←“ „→“ a zvolte „Edit Menu“ [menu editace]
3. Stiskněte tlačítko Enter pro potvrzení.

POZNÁMKY: Následuje postup v menu editace. Po zadání položky stiskněte tlačítko **Enter** pro potvrzení. Systém přepne na další položku. Znovu stiskněte tlačítko **Enter** pro potvrzení. Pokud nebyly provedeny žádné změny, stiskněte tlačítko „**ESC**“ pro ukončení..

POZNÁMKY: Následuje postup v menu editace. Po zadání položky stiskněte tlačítko **Enter** pro potvrzení. Systém přepne na další položku. Znovu stiskněte tlačítko **Enter** pro potvrzení. Pokud nebyly provedeny žádné změny, stiskněte tlačítko „**ESC**“ pro ukončení..

Poznámky:

1. P---PLU EDIT: pro zadávání údajů PLU
2. T---TARE EDIT: pro nastavení údajů pro tárování zadáním příslušného čísla indexu
3. D---DISCOUNT: pro nastavení určitých údajů o slevě zadáním příslušného čísla indexu
4. EDIT MESSAGE (NOTE1) [editace hlášení – poznámka 1]: Zadejte LLFCODE a potom upravte hlášení.
5. INGREDIENT (NOTE2) EDIT [editování složek – poznámka 2]: Zadejte LLFCODE a potom upravte složku
6. EXTRA MESSAGE (NOTE3) EDIT: [editování zvláštního hlášení – poznámka 3] Zadejte LLFCODE a potom upravte zvláštní hlášení
7. NOTE4 [poznámka 4]---zadejte informaci dle vlastní potřeby.
8. D---DEPARTMENT [oddělení]: pro nastavení příslušného oddělení zadáním odpovídajícího čísla indexu.
9. G---GROUP [skupina]: pro nastavení příslušné skupiny zadáním odpovídajícího čísla indexu
10. L---LCD ADVISE EDIT [editace hlášení na displeji]
11. H---HEAD EDIT: editace údajů hlavičky hlášení
12. T---TALL EDIT: editace údajů hlášení
13. N---NUTRIENT FACTS TABLE EDIT: editace tabulky nutričních údajů zadáním indexu PLU
14. I---INGREDIENTS FACTS EDIT: editace údajů o složkách zadáním čísla příslušného indexu
15. P---PRINT PLU LFCODE: nastavení tisku PLU pro LFCODE

PLU EDIT [editace PLU]

1. Stiskněte tlačítko System Set [nastavení systému] a podržte je, dokud nezazní akustický signál.
2. Použijte tlačítka „←“ „→“ pro výběr „Edit Menu“ [menu editace] a stiskněte tlačítko „Enter“ pro potvrzení.
3. Použijte tlačítka „←“ „→“ pro výběr „PLU EDIT“ [editování PLU] a stiskněte tlačítko Enter pro potvrzení.

V tomto bloku můžete nastavit vlastní údaje PLU.

- 1) Zadejte číslo LFCODE a stiskněte tlačítko „Enter“ pro potvrzení



Stiskněte tlačítko „Enter“

- 2) Zadejte „NAME“ [název] a stiskněte tlačítko „Enter“ pro potvrzení



Stiskněte tlačítko „Enter“

- 3) Zadejte „NAME 2“ [název 2] a stiskněte tlačítko „Enter“ pro potvrzení



Stiskněte tlačítko „Enter“

- 4) Zadejte „NAME 3“ [název 2] a stiskněte tlačítko „Enter“ pro potvrzení



Stiskněte tlačítko „Enter“

- 5) Zadejte „PLU CODE“ [kód PLU] a stiskněte tlačítko „Enter“ pro potvrzení

 Stiskněte tlačítko „Enter“

6) Zadejte „UNIT PRICE“ [cena za jednotku] a stiskněte tlačítko „Enter“ pro potvrzení

 Stiskněte tlačítko „Enter“

7) Zadejte „LIMIT MAX SALE PRICE“ [omezení maximální ceny na váze] a stiskněte tlačítko „Enter“ pro potvrzení, stisknutím numerického tlačítka „0“ můžete přepínat číselné údaje.

 Stiskněte tlačítko „Enter“

8) Zadejte „UNIT“ [jednotku] PLU a stiskněte tlačítko „Enter“ pro potvrzení (stiskněte tlačítka „→←“ pro volbu ceny za jednotku kg; g, 10 g; 100 g, 50 g; unce; libra; 500 g; taiwanský Jin; stiskněte tlačítko „Enter“ pro potvrzení).

 Stiskněte tlačítko „Enter“

9) Zvolte režim „TARE WEIGHT“ [tárování hmotnosti] (1 normální, 2 tabulka) a stiskněte tlačítko „Enter“ pro potvrzení.

 Stiskněte tlačítko „Enter“

10) Zadejte „Tare“ [tára] a potvrďte tlačítkem „Enter“.

 Stiskněte tlačítko „Enter“

11) Zadejte „BARCODE“ [čárový kód], potom potvrďte tlačítkem „Enter“.

 Stiskněte tlačítko „Enter“

12) Zadejte „BARCODE2“ [čárový kód 2], nastavte čárový kód a potom potvrďte tlačítkem „Enter“.

 Stiskněte tlačítko „Enter“

13) Zadejte číslo „DEP (0-99)“ [oddělení], potom potvrďte tlačítkem „Enter“.

 Stiskněte tlačítko „Enter“

14) Zadejte „PACKAGE WEIGHT“ [hmotnost balení], potom potvrďte tlačítkem „Enter“.

 Stiskněte tlačítko „Enter“

15) Použijte tlačítko „→←“ pro výběr „PACKAGE TYPE“ [typ balení] (1 normální; 2 pevná hmotnost; 3 pevná cena; 4 obojí pevné) a stiskněte tlačítko „Enter“ pro potvrzení.

 Stiskněte tlačítko „Enter“

16) Zadejte platný „RANGE“ [rozsah] a potom potvrďte tlačítkem „Enter“.

 Stiskněte tlačítko „Enter“

17) Zadejte údaj „TEXT1 ,2 ,3 ,4 ,5, 6,7 ,8“ a následně potvrďte tlačítkem „Enter“.



Stiskněte tlačítko „Enter“

18) Nastavte číslo „BLACK LABEL“ [černá etiketa] a potvrďte tlačítkem „Enter“.



Stiskněte tlačítko „Enter“

19) Zadejte číslo „LABEL SELECT“ [výběr etikety] a potvrďte tlačítkem „Enter“.



Stiskněte tlačítko „Enter“

20) Nastavte údaj „DISCOUNT“ [sleva], použijte tlačítko „→←“ pro volbu režimu slevy (1 normální, 2 sazba, 3 tabulka) a potvrďte tlačítkem „Enter“.



Stiskněte tlačítko „Enter“

21) Nastavte „SHELF“ [trvanlivost] a poté stiskněte tlačítko „Enter“ pro potvrzení.



Stiskněte tlačítko „Enter“

22) Zadejte „VALID DAYS“ [platné dny] PLU a pak stiskněte tlačítko „Enter“ pro potvrzení



Stiskněte tlačítko „Enter“

23) Zadejte číslo „Group (0-99)“ [skupina], potom potvrďte tlačítkem „Enter“.



Stiskněte tlačítko „Enter“

24) Zadejte „PRODUCTION DATE“ [datum výroby], potom potvrďte tlačítkem „Enter“.



Stiskněte tlačítko „Enter“

25) Zadejte číslo „Origin (0-500)“ [původ], potom potvrďte tlačítkem „Enter“.



Stiskněte tlačítko „Enter“

26) Zadejte „PRODUCT DATE“ [datum výroby] (YYYYMMDDhhmm), Y: rok; M: měsíc; D: den; h: hodina; m: minuta. Datum zadejte ve výše uvedeném formátu a potvrďte tlačítkem „Enter“.



Stiskněte tlačítko „Enter“

27) Zadejte sazbu slevy volbou slevy „DISCOUNT 1/2 PLU“ nebo „DISCOUNT 1/4 PLU“, potom potvrďte tlačítkem „Enter“.



Stiskněte tlačítko „Enter“

28) Nastavte „FLAG“ [příznak] pro potvrzení, zda se zadaná informace PLU bude tisknout na výstupní etiketě. („TEXT1---TEXT8“ obsahuje hlášení / obchodní hlášení / složky / datum výroby / čas balení / datum trvanlivosti / změna ceny / doba trvanlivosti (ve dnech nebo hodinách) No [ne]: ve dnech; Yes [ano]: v hodinách/ trvanlivost / omezení prodejní ceny)

Příklad: Obchodní hlášení? Zvolte (1 YES [ano] 2 NO [ne]), použijte tlačítka „→←“ pro nastavení YES [ano] nebo NO [ne] a stiskněte tlačítko „Enter“ pro potvrzení. Po dokončení obchodní transakce se „Sale Message“ [obchodní hlášení] vytiskne na etiketě PLU. Pokud chcete zadat další složku „Ingredients“ [složky], stiskněte tlačítko „→←“ .

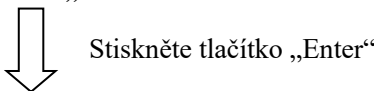

29) Po provedeném zadání zvolte „Save“ [uložit] (zadaný údaj bude uložen) a stiskněte tlačítko „Enter“ pro potvrzení, použijte tlačítko „→←“ pro nalezení menu uložení nebo použijte tlačítko rychlé volby (tlačítko rychlé volby „S“ na pravé straně) pro menu ukládání.

Po dokončení zadání se vraťte k zadání propojení, kde připravíte údaje pro tisk etikety a aktualizaci váhy. Po dokončení transakce se PLU vytiskne na etiketě ve formátu nastaveného PROPOJENÍ. Podrobnosti viz Ovládací program na PC.

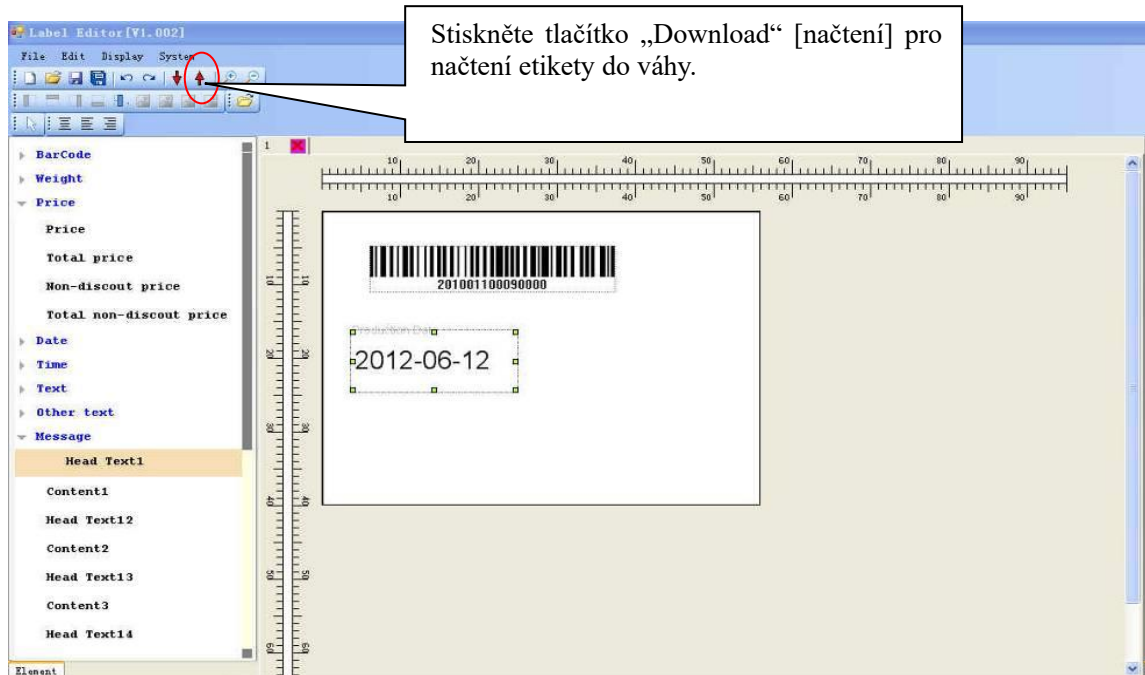
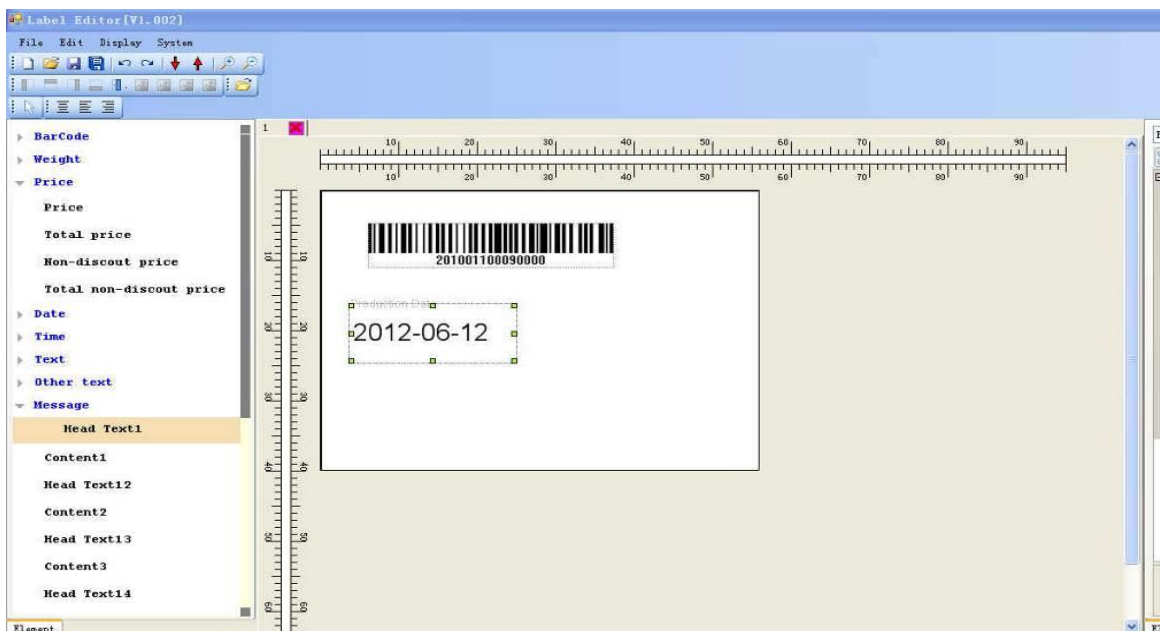

EDITACE TÁRY

1. Podržte stisknuté tlačítko System Set [nastavení systému], dokud se neozve zvukový signál.
2. Použijte tlačítka „←“ „→“ pro výběr „Edit Menu“ [menu editace] a použijte tlačítka „←“ „→“ pro výběr „TARE EDIT“ [editace táry]
3. Zadejte číslo „Index“, např.: zadejte INDEX 1 a potvrďte tlačítkem „Enter“
4. Stiskněte tlačítko „Enter“ pro potvrzení

Pokud chcete zadávání ukončit, stisknutím tlačítka „ESC“ opustíte rozhraní pro zadání. Můžete zadat číselný index pro kontrolu provedeného zadání.

SLEVA

1. Podržte stisknuté tlačítko System Set [nastavení systému], dokud se neozve zvukový signál.
2. Použijte tlačítka „←“ „→“ a zvolte „Edit Menu“ [menu editace]
3. Stiskněte tlačítko Enter a použijte tlačítka „←“ „→“ pro výběr „DISCOUNT“ [sleva] a potvrďte tlačítkem „Enter“

Rozhraní se dotáže na „DISC 1“ [sleva 1] (čas slevy 1 v příručce na PC, viz kapitola 6.4) a můžete přepnout na „DISC 2“ [sleva 2] a „DISC 3“ [sleva 3] (čas slevy 2, čas slevy 3) stisknutím tlačítka „←“ „→“.

Příklad zpracování „DISC 1“ [sleva 1]:

Displej	Kroky
INDEX	Stiskněte tlačítko „Enter“ a zadejte číslo indexu
DISC1 [sleva 1]	Stiskněte tlačítko „Enter“ pro zadání slevy.
? 0:OFF [vyp] 1:ON [zap] ?	Zvolte „type1“ [typ 1] (cena * sleva % +) a potvrďte tlačítkem „Enter“
„?TYPE?“ [typ]	Zadejte příslušné číslo od 0 do 9. Např. cena za jednotku %+, zadejte hodnotu 1 a potvrďte tlačítkem „Enter“
„?MIN TOTAL“ [min. součet]	Zadejte hodnotu „MIN TOTAL“ [min. součet] (stisknutím „0“ přepnete desetinnou tečku) a stiskněte „Enter“ pro potvrzení
„?MAX TOTAL?“ [max. součet]	Zadejte hodnotu „MAX TOTAL“ [max. součet] (stisknutím „0“ přepnete desetinnou tečku) a stiskněte „Enter“ pro potvrzení
„?MIN WEIGHT?“ [min. hmotnost]	Zadejte hodnotu „MIN WEIGHT“ [min. hmotnost] (stisknutím „0“ přepnete desetinnou tečku) a stiskněte „Enter“ pro potvrzení
„?MAX WEIGHT?“ [max. hmotnost]	Zadejte hodnotu „MAX WEIGHT“ [max. hmotnost] (stisknutím „0“ přepnete desetinnou tečku) a stiskněte „Enter“ pro potvrzení
„0:PERIOD [období] 1;TIME [čas]?“	Zvolte období slevy 0: OBDOBÍ 1: ČAS. Číslice 0 znamená, že dodávka bude ve slevě po určené období a číslice 1 znamená slevu na určitý čas.
?START(YYYYMMDDhhmm) [zahájení]	Zadejte čas zahájení slevy ve formátu YYYYMMDDhhmm
?END(YYYYMMDDhhmm) [ukončení]	Zadejte čas ukončení slevy ve formátu YYYYMMDDhhmm
?DISCOUNT? [sleva]	Zadejte sazbu slevy a stiskněte tlačítko „ENTER“ pro potvrzení.

Nyní je sleva 1 dokončená a rozhraní se automaticky přepne na zpracování DISC2 [slevy 2]. Následně prosím stiskněte PLU EDIT pro potvrzení, pokud chcete informaci o slevě uložit.

Edítace hlášení (NOTE1)

Viz kapitola 6.1.8 v návodu na počítači.

1. Podržte stisknuté tlačítko System Set [nastavení systému], dokud se neozve zvukový signál.
2. Použijte tlačítka „←“ „→“ pro výběr „Edit Menu“ [menu editace] a stiskněte tlačítko „Enter“ pro potvrzení
3. Použijte tlačítka „←“ „→“ pro výběr „Sale Message Edit (NOTE1)“ [editace obchodního hlášení – poznámka 1] a stiskněte tlačítko „Enter“ pro potvrzení

Např.:

Displej	Kroky
?LFCODE?	Zadejte aktuální kód a stiskněte tlačítko „Enter“ pro potvrzení
?line1 ...line8? [řádek 1 ... řádek 8]	Zadejte údaje řádku 1 až 8 a stiskněte tlačítko „Enter“. Použijte tlačítka „←“ „→“ pro přepínání editace mezi řádky 1 až 8.
?Save? [uložit]	Stiskněte tlačítko „Enter“, pokud chcete nastavené údaje uložit.

INGREDIENTS (NOTE 2) EDIT [editace složek – poznámka 2]

1. Podržte stisknuté tlačítko System Set [nastavení systému], dokud se neozve zvukový signál.
2. Použijte tlačítka „←“ „→“ pro výběr „Edit Menu“ [menu editace]
3. Použijte tlačítka „←“ „→“ pro výběr „NOTE2 Edit“ [editace poznámky 2] a stiskněte tlačítko „Enter“.
4. Zadejte kód „LF CODE? (1-6)“ a stiskněte tlačítko „Enter“.
5. Zadejte informace, které chcete nastavit na „Řádek 1 až řádek 8“ a stiskněte tlačítko pro zadání platného potvrzení.
6. Pokud to chcete ignorovat, stiskněte tlačítko „←“ „→“ pro nalezení funkce „Uložit“ pro uložení informace.

EXTRA MESSAGE (NOTE 3) EDIT [editace zvláštního hlášení – poznámka 3]

1. Podržte stisknuté tlačítko System Set [nastavení systému], dokud se neozve zvukový signál.
2. Použijte tlačítka „←“ „→“ a zvolte „Edit Menu“ [menu editace]
3. Použijte tlačítka „←“ „→“ pro volbu „NOTE3 Edit“ [editace poznámky 3] a stiskněte tlačítko „Enter“.
5. Zadejte kód „LF CODE? (1-6)“ a stiskněte tlačítko „Enter“.
5. Zadejte informace, které chcete nastavit na „Řádek 1 až řádek 8“ a stiskněte tlačítko pro zadání platného potvrzení.
6. Pokud to chcete ignorovat, stiskněte tlačítko „←“ „→“ a zvolte „Save“ [uložit] pro uložení zadání.

NOTE4 EDIT [editace poznámky 4]

1. Podržte stisknuté tlačítko System Set [nastavení systému], dokud se neozve zvukový signál.
2. Použijte tlačítka „←“ „→“ a zvolte „Edit Menu“ [menu editace]
3. Použijte tlačítka „←“ „→“ pro výběr „NOTE4 Edit“ [editace poznámky 4] a stiskněte tlačítko „Enter“.
6. Zadejte kód „LF CODE? (1-6)“ a stiskněte tlačítko „Enter“.

5. Zadejte informace, které chcete nastavit na „Řádek 1 až řádek 8“ a stiskněte tlačítko pro zadání platného potvrzení.
6. Pokud to chcete ignorovat, stiskněte tlačítko „←“ „→“ a zvolte „Save“ [uložit] pro uložení zadání.

DEPARTMENT [oddělení]

1. Podržte stisknuté tlačítko System Set [nastavení systému], dokud se neozve zvukový signál.
2. Použijte tlačítka „←“ „→“ a zvolte „Edit Menu“ [menu editace]
3. Použijte tlačítka „←“ „→“ pro výběr „Department“ [oddělení] a stiskněte tlačítko „Enter“.
4. Zadejte číslo indexu a stiskněte tlačítko „Enter“.
5. Na displeji LCD se zobrazí „NAME“ [název], zadejte název, např. „jablka“.
6. Stiskněte tlačítko „Enter“ pro potvrzení

GROUP [skupina]

1. Podržte stisknuté tlačítko System Set [nastavení systému], dokud se neozve zvukový signál.
2. Použijte tlačítka „←“ „→“ a zvolte „Edit Menu“ [menu editace]
3. Použijte tlačítka „←“ „→“ pro výběr „Group“ [skupina] a stiskněte tlačítko „Enter“.
4. Zadejte index, např. „Input“ [zadání] „1“
5. Na displeji LCD se zobrazí „NAME“ [název], zadejte název, např. „Skupina 2“
6. Stiskněte tlačítko „Enter“ pro potvrzení

LCD ADVISE EDIT [editace hlášení na displeji]

1. Podržte stisknuté tlačítko System Set [nastavení systému], dokud se neozve zvukový signál.
2. Použijte tlačítka „←“ „→“ a zvolte „Edit Menu“ [menu editace]
3. Použijte tlačítka „←“ „→“ pro výběr „LCD Advertise Edit“ [editace hlášení na displeji] a stiskněte tlačítko „Enter“.
4. Zadejte index, např. „Input“ [zadání] „1“

HEAD & TALL EDIT [editace hlavičky a údajů hlášení]

1. Podržte stisknuté tlačítko System Set [nastavení systému], dokud se neozve zvukový signál.
2. Použijte tlačítka „←“ „→“ a zvolte „Edit Menu“ [menu editace]
3. Použijte tlačítka „←“ „→“ pro výběr „Head/Tall Edit“ [editace hlavičky a údajů hlášení] a stiskněte tlačítko „Enter“.
4. Postupně zadejte řádkové údaje.
5. Stiskněte tlačítko „Enter“ pro potvrzení

NUTRIENT FACTS TABLE EDIT [editace tabulky nutričních údajů]

1. Podržte stisknuté tlačítko System Set [nastavení systému], dokud se neozve zvukový signál.
2. Použijte tlačítka „←“ „→“ pro výběr „Edit Menu“ [menu editace] a stiskněte tlačítko „Enter“.
3. Zadejte číslo indexu---název složky---denní použití---jednotku složky.
4. Výběr? % denní hodnoty? 0: zadání 1: odkaz
5. Výběr? Složka nebo jiná položka? 0: ne; 1: ano

Pokud chcete zkontrolovat údaje o složkách, vraťte se na položku „Ingredient edit“ [editace složek] a zadejte příslušné číslo indexu.

NUTRIENT FACTS EDIT [editace nutričních údajů]

1. Podržte stisknuté tlačítko System Set [nastavení systému], dokud se neozve zvukový signál.
2. Použijte tlačítka „←“ „→“ pro výběr „Nutrient edit“ [editace nutričních hodnot] a stiskněte tlačítko „Enter“.
3. Zadejte kód LFCODE---Popis---Hlášení výživné hodnoty---Podíl výživné hodnoty
4. Stiskněte tlačítko „Enter“ pro potvrzení

PRINT PLU LFCODE [tisk kódu PLU]

1. Podržte stisknuté tlačítko System Set [nastavení systému], dokud se neozve zvukový signál.
2. Použijte tlačítka „←“ „→“ pro výběr „PLU Print LFCODE Set“ [nastavení kódu LFCODE pro tisk PLU] a stiskněte tlačítko „Enter“.
3. Stiskněte tlačítko Enter pro editaci „Nutrient facts table edit“ [editace tabulky nutričních údajů] a stiskněte tlačítko „Enter“.
4.? Start LFCODE? [začátek kódu]: zadejte začátek kódu LFCODE
5. ?End LFCODE? [konec kódu]: zadejte konec kódu LFCODE
6. Pro uložení stiskněte tlačítko „Enter“.

11.2.2 System set [nastavení systému]

Hardware set [nastavení hardware]

1) LCD Contrast (0-99) [kontrast displeje]

Stiskněte tlačítko „System set“---použijte tlačítka „←“ „→“ a zvolte „System set“ [nastavení systému]--- „Hardware set“ [nastavení hardware] --- „LCD Contrast“ [kontrast displeje]---použijte tlačítka „←“ „→“ pro zvýšení nebo snížení hodnoty---stiskněte tlačítko „Enter“ pro uložení zadání.

2) Auto Refurbish Time [čas automatického obnovení]

Stiskněte tlačítko „System set“ [nastavení systému]---„Hardware set“ [nastavení hardware]---použijte tlačítka „←“ „→“ pro zvolení funkce „Refurbish time“ [čas obnovení]--- „LCD refurbish time“ [doba obnovení displeje]---zadejte požadovaný čas obnovení---stiskněte tlačítko „Enter“ pro uložení nastavení.

3) DATE [datum]

Stiskněte tlačítko „System set“ [nastavení systému] ---použijte tlačítka „←“ „→“ pro výběr „System set“ [nastavení systému]--- „Hardware set“ [nastavení hardware] --- „DATE“ [datum]---zadejte datum ve formátu „YYMMDD“---stiskněte tlačítko „Enter“ pro uložení nastavení.

Y: rok M: měsíc D: den H: hodina m: minuta

Např.: 1210131230 2012Y10M13D12H30m

4) ALIGN [zarovnání]

Stiskněte tlačítko „System set“ [nastavení systému] na 3 s--- „Hardware set“ [nastavení hardware] --- „ALIGN“ [zarovnání]---použijte tlačítka „←“ „→“ pro nastavení---stiskněte tlačítko „Enter“ pro uložení nastavení.

5) LABEL SELECT (1-32) [výběr etikety]

Stiskněte tlačítko „System set“ [nastavení systému] na 3 s----- „Hardware set“ [nastavení systému] ---- „LABEL SELECT (1-32)“ [výběr etikety]----zadejte číslo etikety (od 1 do 32)---stiskněte tlačítko „Enter“ pro uložení nastavení.

6) Paper [papír]

Stiskněte tlačítko „SYSTEM SET“ [nastavení systému] na 3 s ----- „Hardware set“ [nastavení hardware] ---- „Paper“ [papír]----zvolte typ etiket (etiketa, prodejní doklad, bez navíječe, černá etiketa)---stiskněte tlačítko „Enter“ pro uložení nastavení.

7) LCD SLEEP TIME [doba pro přepnutí displeje do úsporného režimu]

8) Stiskněte tlačítko „System set“ [nastavení systému] na 3 s----- „Hardware set [nastavení hardware]---- „LCD SLEEP TIME“ [doba pro přepnutí displeje do úsporného režimu]----použijte tlačítka „←“ „→“ pro změnu nastavení ---stiskněte tlačítko „Enter“ pro uložení nastavení.

9) Printing speed [rychlost tisku]

Stiskněte tlačítko „System set“ [nastavení systému] na 3 s----- „Hardware set“ [nastavení hardware] ---- „Printing speed“ [rychlost tisku]----použijte tlačítka „←“ „→“ pro změnu nastavení (50.55.60.65.70.75)

10) AUTO FEED SET [nastavení automatického podávání]

Stiskněte tlačítko „System set“ [nastavení systému] na 3 s----- „Hardware set“ [nastavení hardware] ---- „AUTO FEED SET“ [nastavení automatického podávání]----zvolte režim podávání („NORMAL“ [normální], „PRE PRINT“ [před tiskem], „PRE FEED“ [před podáním])

11) „PRINT TEST PAGE“ [tisk zkušební stránky]

Stiskněte tlačítko „System set“ [nastavení systému] na 3 s----- „Hardware set“ [nastavení hardware] ---- „PRINT TEST PAGE“ [tisk zkušební stránky]----zvolte „YES“ [ano] nebo „NO“ [ne]

Network Set [nastavení sítě]

1 INTERNETOVÝ PROTOKOL (TCP/IP)

2 SERVER IP

3 „ENABLE NETWORK PRINTING“ [povolení tisku v síti]

4 Použijte tlačítka „←“ „→“ pro výběr „ENABLE NETWORK PRINTING“ [povolení tisku v síti].

Stiskněte tlačítko „Enter“, potom použijte tlačítka „←“ „→“ pro otevření nebo zavření online sledování.

Nastavení parametrů

1) „SOURCE PRICE“ [původní cena]

2) „Decimal point in quantity column“ [desetinná tečka ve sloupci množství]

3) „CURRENCY PLACE“ [umístění značky měny]

4) „FLOATING VENDER“ [volný dodavatel]

5) „ZERO UNIT PRICE PRINT“ [tisk ceny za jednotku]

6) „ANTI WIND“ [ochrana proti proudícímu vzduchu]

7) „Stat Warning“ [režim výstrah]

8) „Rebate to 23 department“ [slevy pro oddělení 23]

9) „PRE TARE“ [předběžné tárování]

10) „HANDLE TARE“ [ruční tárování]

11) „None Weight can Print“ [povolení tisku při nulové hmotnosti]

12) „PRINT ITEM IN WEIGHT ITEM“ [tisk položky s hmotností]

Použijte tlačítka „←“ „→“ pro volbu položky a stiskněte tlačítko „Enter“ pro potvrzení.

11.2.3 Protokol

1. Podržte stisknuté tlačítko System Set [nastavení systému], dokud se neozve akustický signál.
2. Použijte tlačítka „←“ „→“ pro výběr „Report“ [protokol]
3. Stiskněte tlačítko Enter pro potvrzení.

POZNÁMKY: Následuje postup v menu. Pokud zvolená položka umožňuje zadání, stiskněte tlačítko „Enter“ pro potvrzení. Systém se přepne na další položku, stiskněte znovu tlačítko „Enter“ pro její vyvolání. Pokud nebyla provedena změna, můžete odejít stisknutím tlačítka „ESC“.

Poznámky:

1. „Promoter report“ [protokol poskytovatele]: Zadejte číslo poskytovatele pro tisk protokolu.
 2. „Z DEPT. PROTOKOL“ [protokol oddělení Z]
 3. „X DEPT. PROTOKOL“ [protokol oddělení X]
 4. „Clr Stat“ [vynulování statistiky]
 5. „Prn ALL Stat. PLU“ [tisk všech stavů PLU]
 6. „Prn Subtot“ [tisk mezisoučtu] Stiskněte „Enter“ pro vytisknutí etikety
 7. „Stat. mode“ [statistický režim]: Umožňuje nastavení statistického režimu systému. Použijte kurzorová tlačítka pro volbu „YES“ [ano] nebo „NO“ [ne].
 - a) Pokud zvolíte „YES“ [ano], systém se přepne do statistického režimu. Při stisknutí tlačítka rychlé volby se na etiketě vytiskne mezisoučet prodejů daného kódu zboží. Pokud zvolíte „NO“ [ne], můžete normálně používat tlačítko rychlé volby.
 8. „CLEAR PLU REPORT“ [vynulování protokolu PLU]
 9. „Z PLU REPORT“ [protokol Z PLU]
 10. „X PLU REPORT“ [protokol X PLU]
 11. „Z GROUP REPORT“ [protokol skupiny Z]
 12. „X GROUP REPORT“ [protokol skupiny X]
 13. „P---PRN SUBTOT“ [tisk mezisoučtu]: Stiskněte „Enter“ pro vytisknutí etikety
 14. „P---PRN ALL STAT.“ [tisk všech statistik] PLU
 15. „Z---Z GROUP REPORT“ [protokol skupiny Z]
 16. „C---CLR STAT“ [vynulování statistiky]
- 1) „Promoter report“ [protokol poskytovatele]

Stiskněte tlačítko „System set“ [nastavení systému] na 3 s---- „Report“ [protokol]---- „Promoter report“ [protokol poskytovatele] ---- „No. (1-8)“ [č. 1-8]---- „Input number (1-8)“ [zadejte číslo 1-8]
 - 4) Stat. mode [statistický režim]

Stiskněte tlačítko „System set“ [nastavení systému] na 3 s ----- „Report“ [protokol]----- „Stat. mode“ [statistický režim]----- „NO.(1-8)“ [číslo 1-8]----zvolte „Yes“ [ano] nebo „No“ [ne].
 - 5) „PRN.SUBTOT“ [tisk mezisoučtu]

Stiskněte tlačítko „System set“ [nastavení systému] na 3 s----- „Report“ [protokol]----- „PRN.“ [tisk] „SUBTOT“ [mezisoučet]
 - 6) „PRN ALL STAT.PLU“ [tisk všech statistik PLU]

Stiskněte tlačítko „System set“ [nastavení systému] na 3 s----- „Report“ [protokol] ----- „PRN ALL STAT. PLU“ [tisk všech statistik PLU]
 - 7) „Z GROUP REPORT“ [protokol skupiny Z]

Stiskněte tlačítko „System set“ [nastavení systému] na 3 s-----„Z GROUP REPORT“ [protokol skupiny Z]
 - 8) „Clr Stat“ [vynulování statistiky]

Stiskněte tlačítko „SYSTEM SET“ [nastavení systému] na 3 s -----Clr Stat (tato funkce vymaže všechny záznamy o prodejích)

11.3 Uzamčení funkce

Funkce „PLU edit“ [editace PLU], „Discount Program“ [program slev] a „Tare“ [tára] lze zablokovat heslem. Každá funkce je nezávislá a lze ji změnit. Heslo se nastavuje na připojeném serveru a následně se načte do každé váhy.

Ovládání váhy s tiskárnou etiket:

Poznámka: Pokud aktivujete zablokovanou funkci, bude tato funkce aktivní, dokud váhu softwarově nevypnete.

Aktivace zablokované funkce	1. Zapněte váhu.
	2. Zvolte tlačítko požadované funkce. Stiskněte tlačítko „PLU“ na 2 s pro vstup do režimu editování. Systémem budete vyzváni k zadání hesla. Zadejte bezpečnostní heslo, které je nastaveno na připojeném serveru. Stiskněte tlačítko „System Set“ [nastavení systému] na 1 s pro vstup do programu nastavení režimu. Systémem budete vyzváni k zadání hesla. Zadejte bezpečnostní heslo, které je nastaveno na připojeném serveru. Stiskněte tlačítko „Tare“ [tára] na 1 s pro vstup do nastavení táry. Systémem budete vyzváni k zadání hesla. Zadejte bezpečnostní heslo, které je nastaveno na připojeném serveru. Stiskněte tlačítko „Change Price“ [změna ceny] na 1 s pro zadání změny ceny. Systémem budete vyzváni k zadání hesla. Zadejte bezpečnostní heslo, které je nastaveno na připojeném serveru.
	Opětovné zablokování funkce
	1. Stiskněte tlačítko On/Off [zap/vyp] na 2 s pro softwarové vypnutí váhy. 2. Stiskněte tlačítko On/Off [zap/vyp] pro spuštění váhy.

11.4 Uzamčení váhy

Váhu můžete heslem uzamknout, aby neoprávněné osoby váhu nemohly používat.

Váhu můžete uzamknout tímto způsobem:

Zamknutí váhy	1. Stiskněte tlačítko SHIFT a zadejte Password [heslo] po zobrazení funkce „PASSW“ [heslo] na displeji LCD.
	2. Na numerické klávesnici zadejte heslo o délce 8 číslic.
	3. Stiskněte tlačítko SHIFT a potom tlačítko Password [heslo]. Po zaznění akustického signálu se zobrazí nastavené heslo.
Průběžná aktivace zámku	1. Zapněte váhu.
	2. Na LCD displeji se zobrazí „PASSW“ [heslo].
	3. Zadejte 8místné číselné heslo, potom stiskněte tlačítko SHIFT , potom zadejte Password [heslo] pro aktivaci zámku.
Trvalá aktivace zámku	1. Zapněte váhu.
	2. Stiskněte tlačítko CL .
	3. Stiskněte tlačítko SHIFT , potom tlačítko Password [heslo] na 2 s, dokud se na LCD displeji nezobrazí „PASSW“ [heslo].
	4. Zadejte 8místné číselné heslo, potom stiskněte tlačítko SHIFT , potom zadejte Password [heslo] pro aktivaci zámku.

12 NASTAVENÍ KOMUNIKACE

12.1 Nastavení kabelového Ethernetu

Váha s tiskárnou čárového kódu zapojení k síti Ethernet s několika počítači a vahami. Každá váha je připojena přes Ethernet pomocí rozbočovače. Příklad zapojení:

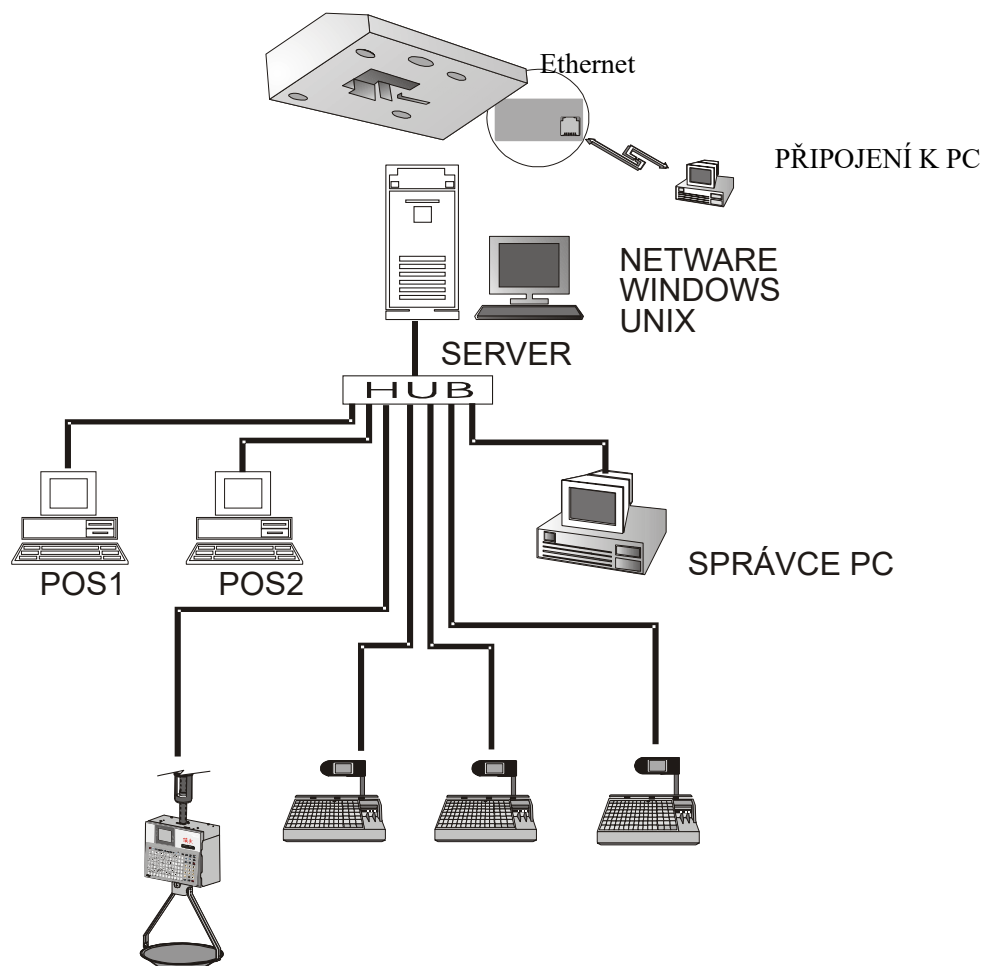

Nastavení IP adresy v síti Ethernet:

1. Přidělování IP adres v síti Ethernet řídí odborný pracovník. IP adresa pracovní stanice je stejná jako u váhy (prvních 9 číslic je identických). Každá pracovní stanice v jednom segmentu sítě s instalovaným „Link65“ může provést zkoušku komunikace s váhou v rámci stejného segmentu.
2. Viz příložený disk – „System Set“ [nastavení systému]--- zadání IP adresy váhy.

Požadavky na nastavení komunikační linky:

1. Při instalaci váhy s tiskárnou etiket pamatujte na instalování komunikační linky. Internetové propojení vyžaduje kvalitní lokální instalaci. Komunikační linka využívá 8žilový ethernetový komunikační kabel s nízkou impedancí.
2. Instalace kabelu by měla být chráněna odstíněnými kovovými chráničkami proti působení zdrojů rušení, jako např. pneumatické kompresory a výkonné proudové generátory.
3. Stínění komunikační linky je nezbytné pro ochranu před rušivými vlivy. Pokud je k dispozici plastové nebo kovové stínění, použijte kovové stínění pro ochranu před působením silných elektromagnetických vlivů.
4. Váhu s tiskárnou etiket umístěte v dostatečné vzdálenosti od zdroje vlhkosti. Připojovací zásuvka by měla být chráněná.
5. Celá délka kabelu by neměla překročit 100 m. Použijte standardní způsob zapojení linky A nebo B. V jednom systému nekombinujte různé způsoby zapojení.

12.2 Nastavení bezdrátového Ethernetu

Při zakoupení bezdrátového provedení váhy můžete k síťové komunikaci použít bezdrátové nastavení.



12.3 Osazení konektoru

(1) Zvolte kabelový konektor (8 pin) podle délky.

(2) Vložte konec kabelu vodorovně A na okraj břitu kleští (Poznámka: přiložte konec proti zarážce pro zajištění odizolační délky 12 mm), kleště stiskněte a drát vytáhněte v odizolační délce cca 12 mm.

1. Pořadí zapojení:

zelená/bílá, zelená, oranžová/bílá, modrá, modrá/bílá
oranžová, hnědá/bílá, bílá.

2. Pořadí zapojení kabelu:

oranžová/bílá, oranžová, zelená/bílá, modrá, modrá/bílá,
zelená, hnědá/bílá, bílá.

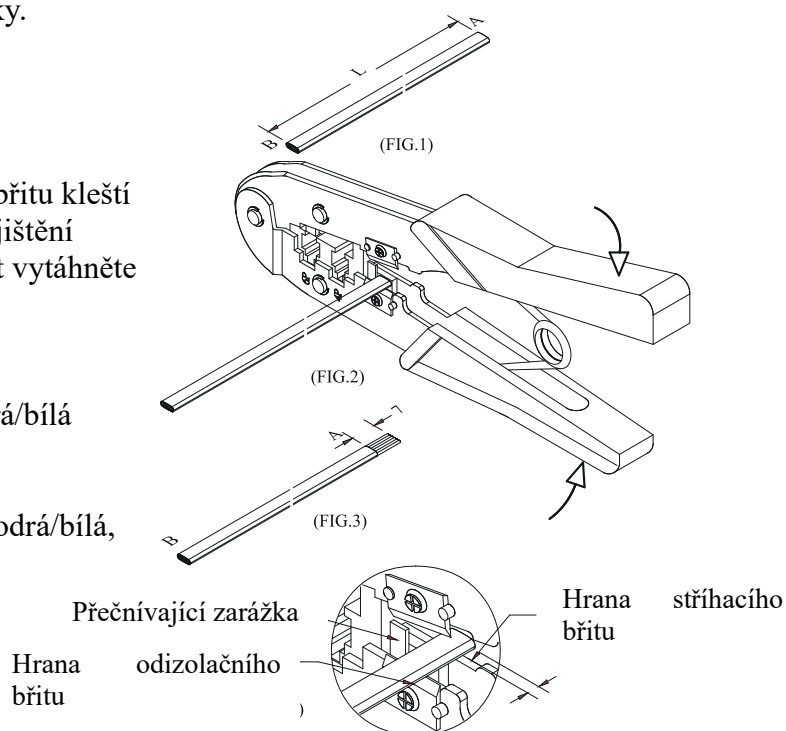

(3) Vložte odizolovaný konec (A) do 8pólového telefonního konektoru ve stejném pořadí zapojení, jak je uvedeno výše.

Zkontrolujte vložení až na konec.

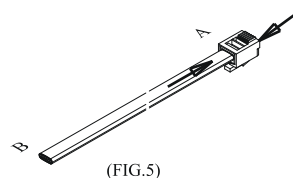

(4) Vložte kabelový 8pólový konektor do pozice označené 8P v kleštích a potom kleště silně stiskněte.

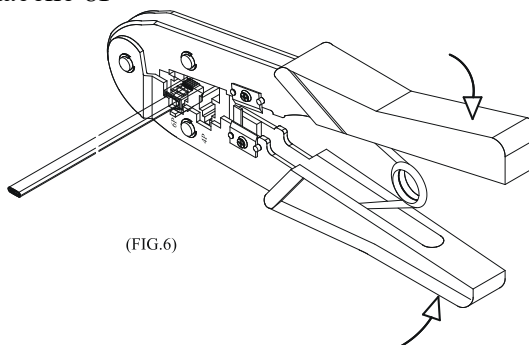

(5) Při zapojování konce kabelu (B) nekřížte pořadí žil a zachovejte stejné pořadí barev.

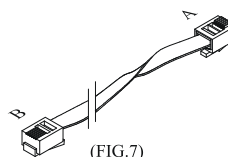

13 Řešení problémů

Váha nefunguje

1. Při zapnutí váhy nezazní akustický signál a nerozsvítí se displej.

Příčina: Elektrický výboj způsobený zapojováním nebo odpojováním zástrčky způsobil poškození programu ROM na základní desce.

Řešení: Vyměňte základní desku, resetujte číslo sekvence a načtěte všechny záznamy.

2. Při zapnutí váhy nezazní akustický signál a na displeji se zobrazí „UPDATE“ [aktualizace].

Příčina: Stejná, jak je uvedeno výše.

Řešení: Znovu načtěte program POS do váhy.

3. Akustický signál zní soustavně a zobrazené znaky skáčou.

Příčina: Stejná, jak je uvedeno výše.

Řešení: Stejná, jak je uvedeno výše.

Problémy s tiskem:

1. Poloha papíru je správná, ale vytisknutá etiketa je prázdná.

Příčina: Chybné nastavení typu etikety. Je nutné, aby typ tištěných etiket se shodoval s typem načteným ve váze. V opačném případě bude vytištěná etiketa prázdná.

Řešení: a. Nastavte váhu následujícím postupem.

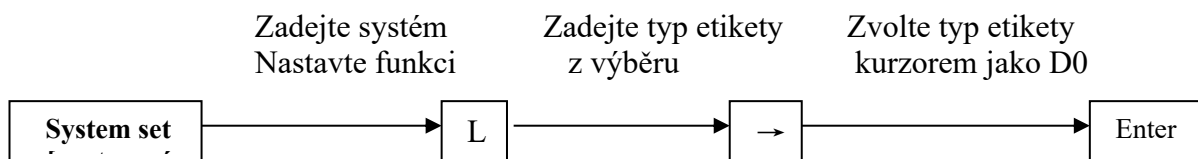

b. Nastavení lze také provést pomocí softwaru na PC. Otevřete kanál 65, zadejte sériové číslo váhy, spusťte příkaz pro nastavení funkce a nastavenou funkci načtěte do váhy.

2. Tiskárna vysune pouze polovinu etikety nebo jednu a půl etikety a umístění etikety není správné.

Příčina: a. Chybně nastavený senzor typu etikety.

b. Fotoelektrická jednotka tiskárny je nastavená v nesprávném směru nebo je pokryta prachem.

c. Porucha fotoelektrické desky.

d. Porucha fotoelektrické sestavy nebo jednotky.

Řešení: a. Nastavte váhu následujícím postupem.

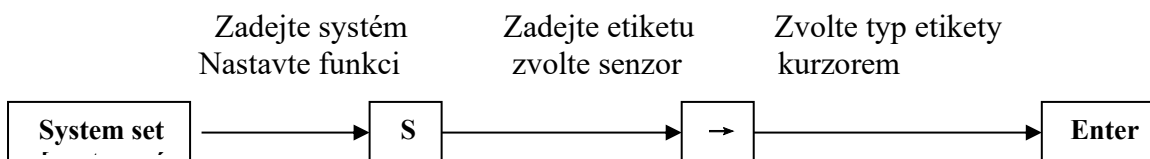

Lze také provést softwarové nastavení z počítače. Otevřete „Link65“, nastavte „Label“ [etiketu] v nastavení funkcí, nastavení načtěte do váhy.

b. Zkontrolujte, zda fotoelektrická jednotka není vadná nebo zakrytá prachem.

c. Pokud problém nelze vyřešit, je nutné provést výměnu fotoelektrické jednotky. Výměnu doporučujeme nechat provést odborným zastoupením naší společnosti.

3. Etiketa z tiskárny je nejasná nebo tisk není dostatečně sytý.

Příčina: a. Tisková hlava není správně nastavená.

b. Tisková hlava je znečištěná.

c. Je nutné provést nastavení napětí.

Řešení: a. Tiskovou hlavu nastavte do správné polohy.

b. Termotiskárnu vyčistěte jemnou utěrkou nebo tamponem (nepoužívejte tvrdé materiály, jako

např. nůž). Pokud to k očištění nestačí, použijte k čištění jemnou suchou utěrku namočenou v troše alkoholu.

4. Vytisknutá etiketa je zčásti prázdná, zčásti rozmazaná.

Příčina: a. Tisková hlava není správně nastavená.

b. Tisková hlava je znečištěná.

c. Tisková hlava je zdeformovaná.

Řešení: a. Nastavte tiskovou hlavu do správné polohy.

b. Termotiskárnu vyčistěte jemnou utěrkou nebo tamponem (nepoužívejte tvrdé materiály, jako např. nůž). Pokud to k očištění nestačí, použijte k čištění jemnou suchou utěrku namočenou v troše alkoholu. (Viz příklad níže.)

c. Pokud problém nelze vyřešit, je nutné tiskárnu vyměnit. Opravu tiskárny doporučujeme nechat provést odborným zastoupením naší společnosti.

➤ Znázornění čištění termální tiskové hlavy:



① Otevřete termální tiskovou hlavu.

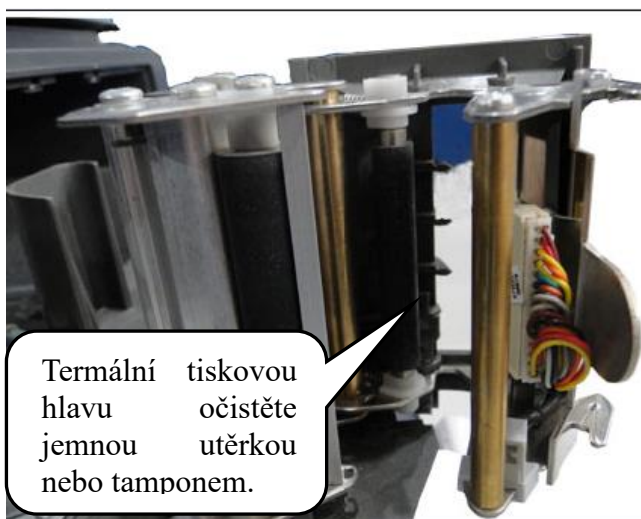

② Vyčistěte termální tiskovou hlavu.

5. Písmena na etiketě jsou zdeformovaná.

Příčina: LFZK není načten do váhy.

Řešení: LFZK načtěte znovu.

Problémy s klávesnicí:

1. Zobrazení je normální, ale akustický signál klávesnice zní neustále.

Příčina: V tiskárně došlo ke zkratu.

Řešení: Odstraňte zkrat klávesnice.

2. Akustický signál klávesnice nefunguje.

Příčina: a. Kabel klávesnice není správně zapojen.

b. Elektrická pryžová vložka klávesnice není správně nainstalovaná.

c. Vyměněná komponenta je vadná.

Řešení: a. Zkontrolujte zapojení kabelu klávesnice a zapojte jej znovu.

b. Vyjměte elektrickou pryžovou vložku klávesnice a vložte ji na jiném místě.

c. Pokud problém nelze vyřešit, je zvolená komponenta vadná.

Problémy s vážením:

1. Váha neváží správně.

Příčina: a. Pryžová podložka nesoucí misku váhy se dotýká desky (horního krytu).

b. Vlhkost nebo zestárnutí komponent nebo rozdíl v plochách brání správnému vážení.

c. Senzor je poškozen přetížením.

Řešení: a. Zkontrolujte správné nasazení horního krytu váhy. Pokud stále dochází k vzájemnému dotyku, proveďte novou montáž držáku senzoru.

b. Znovu zkontrolujte nastavení nulové hmotnosti a plné hmotnosti. Pokud poruchu nelze odstranit, vyměňte základní desku váhy, desku OP nebo senzor.

c. Vyměňte senzor a držák.

Poznámka: Desku OP a senzor vraťte výrobcí, pokud nejsou použitelné.

2. Nulová hodnota je nestabilní.

Příčina: a. Rušení vlivy prostředí, jako jsou vibrace, působení magnetického pole nebo proudění vzduchu.

b. Elektrický obvod váhy je narušen vlhkostí.

Řešení: a. Odstraňte rušení.

b. Vyměňte základní desku.

c. Pokud problém nelze vyřešit, předejte celou váhu naší společnosti k opravě.

3. Váha neváží.

Příčina: Základní deska nebo deska OP nebo senzor je vadný.

Řešení: a. Vyměňte základní desku.

b. Zkontrolujte zda deska OP není vadná. Celou váhu předejte naší společnosti k opravě.

Problémy s komunikací:

1. Váha nekomunikuje.

Příčina: a. Chybné nastavení komunikačního portu.

b. Není nastaveno sériové číslo váhy.

c. Hlavníčka připojení není použita správně nebo je porucha v síťovém připojení.

d. Porucha napájecí desky nebo základní desky.

Řešení: a. Nastavte správný komunikační port.

b. Zkontrolujte, zda číslo nastavené v „Link65“, odpovídá číslu váhy.

c. Zkontrolujte správné zapojení síťového kabelu a správné nastavení komunikace. Váha využívá dvě komunikační rozhraní RS-232 s 9pólovými nebo 25pólovými porty pro připojení váhy a RS-422, které využívá síťové připojení RST-11A.

d. Pokud jsou výše uvedené komponenty v pořádku, zkontrolujte, zda není vadná základní deska nebo napájecí deska. Vyměňte vadnou základní desku nebo napájecí desku.

2. Načítání se zastavilo na 1/N (kde n je číslo) a na počítači se zobrazilo hlášení „Communicate error!“ [chyba komunikace].

Příčina: Chyba základní desky může být způsobena vadným čipem.

Řešení: Vyměňte základní desku nebo čip (ROM).

Problémy s displejem:

Displej nezobrazuje žádný znak nebo jenom některé znaky.

Příčina: a. Konektor displeje není připojen správně, což způsobuje špatný kontakt mezi displejem a váhou.

b. Do konektoru displeje se dostala voda, která zkratuje nebo poškozuje připojený elektrický obvod.

c. Displej je vadný.

Řešení: a. Nainstalujte konektor displeje správně a zajistěte jej šroubem.

b. Vyměňte propojovací kabel nebo konektor displeje.

c. Vyměňte konektor displeje.

Jiné problémy:

Nefunguje pohon kotouče etiket při tisku.

Příčina: Možná se kotouč etiket neotáčí volně kolem osy. Nebo rotující osa má jinou překážku.

Příčina: Kotouč etiket může být blokován v ose rotace. Nebo rotující osa má jinou překážku.

Řešení: Doporučujeme nechat provést novou instalaci tiskárny v naší společnosti.

14 PŘÍLOHA

14.1 Příloha 1: Přehled čárových kódů

Typ čárového kódu	Oddělení	Číslo zboží	Cena celkem	Hmotnost	Kontrolní součet
00~09: Kód EAN13, první dva znaky reprezentují kód oddělení:					
00	DD (2)	IIIIIIII (10)	X	X	C
01	DD (2)	IIIII (6)	PPPP (4)	X	C
02	DD (2)	IIII (5)	PPPPP (5)	X	C
03	DD (2)	IIII (4)	PPPPPP (6)	X	C
04	DD (2)	III (3)	PPPPPPP (7)	X	C
05	DD (2)	IIIII (6)	X	Q.QQQ (4)	C
06	DD (2)	IIIII (6)	X	QQ.QQ (4)	C
07	DD (2)	IIII (5)	X	QQ.QQQ (5)	C
08	DD (2)	IIII (5)	X	QQQQ.Q (5)	C
09	DD (2)	IIII (5)	X	QQQQQ (5)	C
10~19: Kód EAN13, první dva znaky reprezentují pevný kód:					
10	20(2)	IIIIIIII (10)	X	X	C
11	21(2)	IIIII (6)	PPPP (4)	X	C
12	22(2)	IIII (5)	PPPPP (5)	X	C
13	23(2)	IIII (4)	PPPPPP (6)	X	C
14	24(2)	III (3)	PPPPPPP (7)	X	C
15	25(2)	IIIII (6)	X	Q.QQQ (4)	C
16	26(2)	IIIII (6)	X	QQ.QQ (4)	C
17	27(2)	IIII (5)	X	QQ.QQQ (5)	C
18	28(2)	IIII (5)	X	QQQQ.Q (5)	C
19	29(2)	IIII (5)	X	QQQQQ (5)	C
20: čárový kód se netiskne					
21~29: Kód EAN13, první jeden znak reprezentuje kód oddělení:					
21	D (1)	IIIIII (7)	PPPP (4)	X	C
22	D (1)	IIIII (6)	PPPPP (5)	X	C
23	D (1)	IIII (5)	PPPPPP (6)	X	C
24	D (1)	IIII (4)	PPPPPPP (7)	X	C
25	D (1)	IIIIII (7)	X	Q.QQQ (4)	C
26	D (1)	IIIIII (7)	X	QQ.QQ (4)	C
27	D (1)	IIIII (6)	X	QQ.QQQ (5)	C
28	D (1)	IIIII (6)	X	QQQQ.Q (5)	C
29	D (1)	IIIII (6)	X	QQQQQ (5)	C
30~35,40~45: Kód 18, první jeden znak reprezentuje kód oddělení					
30&33	D (1)	IIIII (6)	PPPPP (5)	QQ.QQQ (5)	C
31&34	D (1)	IIIII (6)	PPPPP (5)	QQQQ.Q (5)	C
32&35	D (1)	IIIII (6)	PPPPP (5)	QQQQQ (5)	C
Typ čárového kódu	Oddělení	Číslo zboží	Cena	Hmotnost	Kontrolní součet
40~45: Kód EAN18, první jeden znak reprezentuje kód oddělení					

40&43	D(1)	IIIII(6)	UUUUU(5)	WW.WWW(5)	C
41&44	D(1)	IIIII(6)	UUUUU (5)	WWW.W(5)	C
42&45	D(1)	IIIII(6)	UUUUU (5)	WWW(5)	C
50~52: kód 8					
50	X	IIIII (7)	X	X	C
51	D (1)	IIIII (6)	X	X	C
52	DD (2)	IIII (5)	X	X	C
53	X	IIIIII(8)	X	X	X
54	D(1)	IIIII(7)	X	X	X
55	DD(2)	IIIII(6)	X	X	X
36-38: Kód 18, první jeden znak reprezentuje kód oddělení, který je zejména vhodný pro správu šarží spotřebního zboží.					
36	D (1)	LLLLL (6)	III (4)	RR (2)	QQ.QQQ (5)
37	D (1)	LLLLL (6)	III (4)	RR (2)	QQQQ.Q (5)
38	D (1)	LLLLL (6)	III (4)	RR (2)	QQQQQ (5)

Typ čárového kódu	Oddělení	Č. zboží	Množství/hmotnost	Cena celkem / Cena za jednotku	Kontrolní součet
79~85, kód 87:18					
79	DD	IIIII(6)	WW.WWW	PPPPP	X
80	D	IIIII(6)	WW.WWW	PPPPP	C
81	D	IIIII(6)	WWW.W	PPPPP	C
82	D	IIIII(6)	WWWWW	PPPPP	C
83	D	IIIII(6)	WW.WWW	UUU.UU	C
84	D	IIIII(6)	WWW.W	UUU.UU	C
85	D	IIIII(6)	WWWWW	UUU.UU	C
87	DD	IIII(5)	WW.WWW	PPPPP	C

Typ čárového kódu	Oddělení	Č. zboží	Cena celkem	Množství/hmotnost	Cena za jednotku	Kontrolní součet
90~95: Kód 18, první dva znaky reprezentují kód oddělení						
90	DD(2)	IIIII(6)		WW.WWW	UU.UU(4)	C
91	DD(2)	IIIII(6)		WWW.W	UU.UU(4)	C
92	DD(2)	IIIII(6)		WWWWW	UU.UU(4)	C
93	D(1)	IIIII(6)	PPPPP(5)		UUU.UU(5)	C
94	DD(2)	IIII(5)	PPPPP(5)	WW.WWW		C
95	DD(2)	IIIII(6)		WWWWW	UU.UU(4)	C
Typ čárového kódu	Oddělení	Č. zboží	Množství/hmotnost	Cena celkem	Cena za jednotku	Kontrolní součet
96	DD(2)	IIIII(6)	WWW	PPPPP(5)		C
Typ čárového kódu	Oddělení	Č. zboží	Cena celkem	Množství/hmotnost	Cena za jednotku	Kontrolní součet
97	DD(2)	III(4)	PPPPP(6)	WW.WWW		C
Typ čárového kódu	Oddělení	Č. zboží	Množství/hmotnost	Cena celkem	Cena za jednotku	Kontrolní součet
98	DD(2)	IIII(5)	UUUUU(5)	WW.WWW		C

Význam znaků ve výše uvedeném seznamu:

C: KONTROLNÍ SOUČET D: kód oddělení 2: pevné číslo I: číslo zboží L: spotřební zboží

P: cena R: sleva Q: hmotnost X: jiná položka

VÁŠ DODAVATEL: METROSERVIS S.R.O. KLADENSKÁ 49, HOSTOUŇ 27353

WWW.OHAUSVAHY.CZ

TEL: 774 232 222



Poznámky:

1. Kód EAN13 = DEPARTMENT [oddělení] + CODE [kód] + {TOTAL PRICE} [cena celkem] + {WEIGHT} [hmotnost] + C
2. Položky ve složených závorkách {} znamenají, že nejsou kódované.
3. Kód EAN13 zpravidla používá 2 nebo 22 jako typ čárového kódu s cenou a 7 nebo 77 jako typ čárového kódu s hmotností.
4. KONTROLNÍ SOUČET počítá váha automaticky a pro uživatele není nutné jej zadávat ve správci PLU.
5. Rozdíl mezi 30-32 a 33-35 je princip výpočtu kontrolního součtu.
6. Rozdíl mezi 40-45 a 30-35 je cena, 30-35 je celková cena a 40-45 je cena za jednotku.
7. 36-38 je typ čárového kódu, který může být použit při správně spotřebního zboží. Číslo šarže zboží obsahuje číslo zboží, sloupec a číslo zboží obsahují údaj o spotřebním zboží

VÁŠ DODAVATEL: METROSERVIS S.R.O. KLADENSKÁ 49, HOSTOUŇ 27353

WWW.OHAUSVAHY.CZ

TEL: 774 232 222



